



ヨツギ株式会社



水道・ガス関連カタログ

Laying under the ground article

2024

見えない地中でいのちの絆を守ります。

「セーフティ・ファースト」で ONE LIFEを守りたい。

ヨツギは、おかげさまで創業より90年を迎え、一貫して『安全性を徹底的に追求すること』をテーマに、絶縁用保護具・防具・防護具、建障用品、埋設用品、通信材料、各種センサー、工事標識等を製造・販売し、安全で快適な保守保全作業をサポートしてまいりました。

これら多彩な製品群は、すぐれた機能性、高い信頼性、容易な使用性でお客様から高い評価を頂戴しております。

本カタログでご紹介する地中埋設用品についても、環境への負担が少ない循環型商品の開発を進めるなど、時代のニーズにマッチした技術やノウハウを蓄積し、常に「トータルセーフティ」の創造を目指した製品づくりに取り組んでまいりました。

地中に張り巡らされた「命の絆」とも呼べるライフラインを守り、私たちの暮らしに安心と快適さを提供する——。ありふれた街の地中のどこかで、ひとつひとつのいのちを守る。ONE LIFEには、「セーフティ・ファースト」を追求するヨツギ製品が皆様の大切ないのちを守る、そんな大きな決意が込められています。

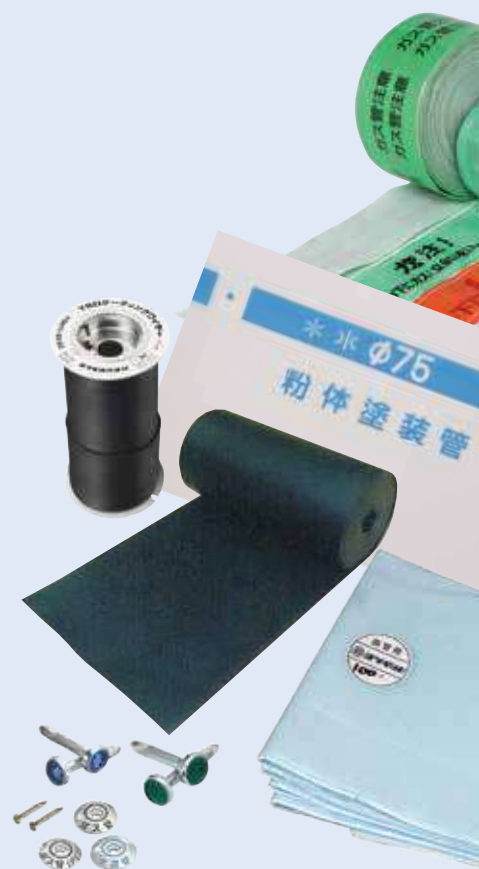

ONE LIFE

INDEX

水道関連商品

- 水道管用まもるシート P3-4
- ポリエチレン管用溶剤浸透防護スリーブ ハイパーシールド ... P5-6
- サンドエロージョン用ゴムシート P7-8
- ポリエチレンスリーブ パットマイテ ... P9-10
- ポリエチレンスリーブ用固定バンド とまるくん ... P11
- 浸透防止スリーブ給水管用 P12
- ポリエチレンスリーブ 透明品 P12
- ポリエチレンスリーブ ライン入り P12
- セフティライン(水道) P13-14
- セフティライン(下水) P15-16
- アルタンシート 他 P17-18
- セフティライン(工業用水 他) P19-20
- 電線共同溝(C・C・BOX)、情報BOX用セフティライン 他 ... P21-22
- 管路巻付テープ、防食テープ、スコッチレーン ... P23-26
- ロケーティングワイヤー・明示杭、セフティマーク 他 ... P27-28
- ゴム輪・全面上水フランジパッキン ... P29-30
- ポリエチレン管用クリーナー(YS無水エタノール) ... P31

現場の作業負荷軽減商品

- アシストインナーウェア P32

ガス関連商品

- LPガス充填容器火気隔壁材 マイテバリア ... P33-34
- セフティライン、まもるシート、ソフトフィット ... P35-36
- 巻付テープ、ロケーティングワイヤー、明示杭、セフティマーク 他 ... P37-38
- ガス管用スコッチレーン、ノーブローバッグ 他 ... P39
- フレキ管化粧カバー、フレキ用防水キャップ ... P40
- プロテクターベース P41





水道管用まもるシート

碎石などによる外面損傷から水道配水用PE管を防護できるため建設発生土での埋め戻しが可能になりストックヤード確保の課題解決に貢献できます。

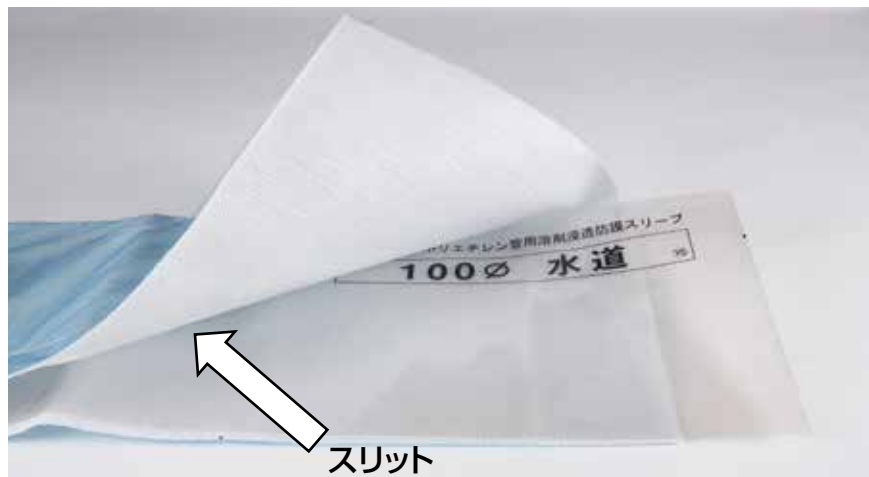

水道関連商品

製品の特長

- ①PE管及び溶剤浸透防護スリーブの損傷が防げます。
- ②碎石RC-100による埋設にも対応可能(当社試験済)です。
- ③発生土の再利用により埋戻し費用の削減ができます。



スリーブ有り



スリーブ無し

【スリーブ有り】

商品コード	呼び径 (φ)	折り径 (mm)	長さ (mm)	梱包数 (枚/箱)	定価 (円/枚)
★ 05070071	50	220±10	5800±30	5	9,770
★ 05070072	75	290±10			11,130
★ 05070073	100	390±10			12,080
★ 05070074	150	450±10			13,970
★ 05070075	200	590±10			17,850

★受注生産品

【スリーブ無し】

商品コード	呼び径 (φ)	折り径 (mm)	長さ (mm)	梱包数 (枚/箱)	定価 (円/枚)
★ 05070076	50	220±10	5800±30	5	7,200
★ 05070077	75	290±10			8,350
★ 05070078	100	390±10			8,720
★ 05070079	150	450±10			9,450
★ 05070080	200	590±10			12,080

★受注生産品

水道管用まもるシート(スリーブ有り) 取扱説明書



製品がジャバラ折りで梱包されており、取り出しが容易です。



製品を広げ、PE管に通します。スリーブの端部を持って作業すると、取り付け容易です。

施工例

■連結部分

●固定バンドを使用する場合



●固定バンドとテープを使用する場合



3. 折り返していた製品を戻して重ね合わせます。

1. 製品(まもるシート)の片側の端部を外側へ折り返します。

2. 反対側の製品を通してスリーブ同士を重ねます。

■分岐部分





ポリエチレン管用溶剤浸透防護スリーブ

ハイパーシールド

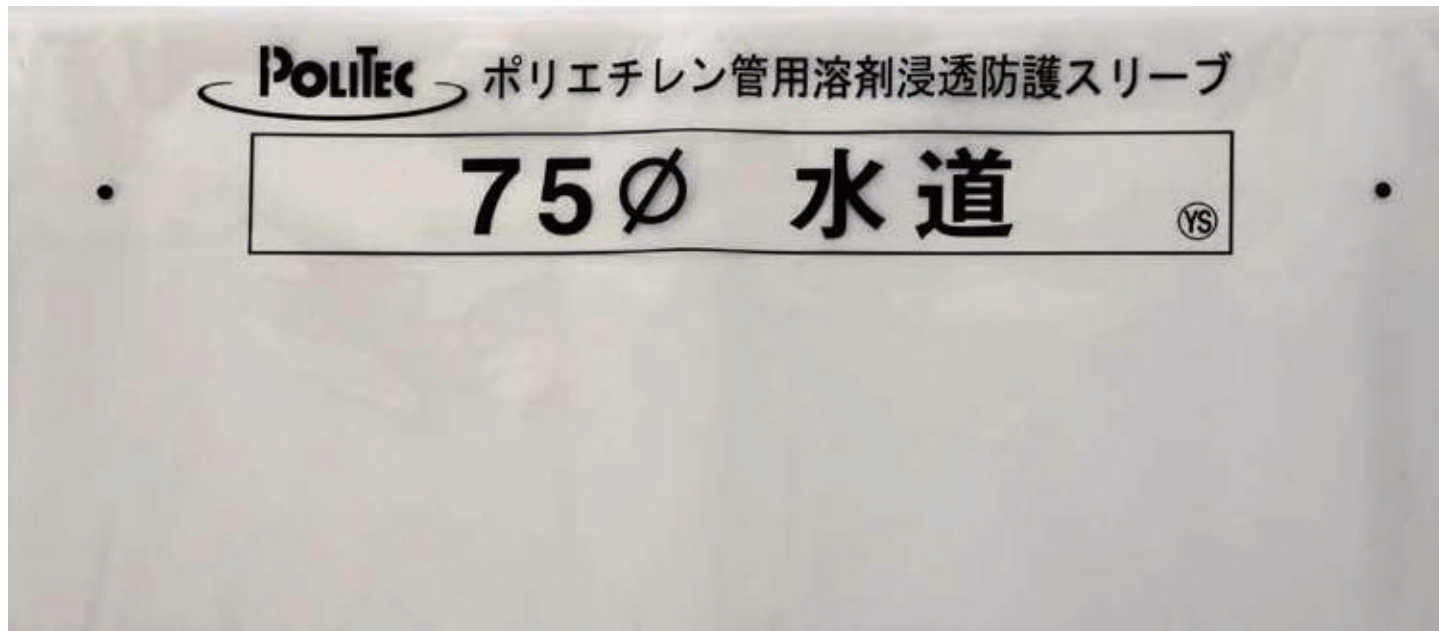

水道関連商品

- 使用目的** 地下に埋設されるポリエチレン製水道管へのガソリンなどの浸透を防止します。
- 適用** POLITEC(配水用ポリエチレンパイプシステム協会)の規格PTC K20:2014に適合しています。
- 特徴** ①バリア性の高い素材を使用し、溶剤等の浸透を防止します。
②軽くて丈夫であり、管に巻いた際に呼び径表示が管頂部に来るように設計しています。

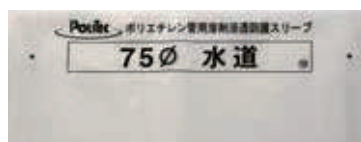

商品コード	呼び径 (φ)	寸法(mm)			梱包 (枚/箱)	重量 (kg/箱)	定価 (円/枚)
		折り径	長さ	厚み			
05080393	50	180	6000	0.1	20	約6	3,720
05080394	75	250			20	約8	4,080
05080395	100	350			20	約11	4,980
05080396	150	410			20	約12	6,780
05080397	200	550			20	約16	8,400

浸透防護ハイパーシールドテープ

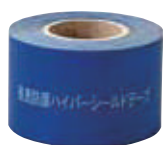

- 使用目的** 浸透防護スリーブハイパーシールドの継ぎ目部分の浸透防止やスリーブの固定に使用します。
- 特徴** ①ハイパーシールドテープのみで施工でき、従来の工法に比べ作業時間を短縮できます。
②バリア性の高い素材を使用し、溶剤等の浸透を防止します。

商品コード	巾(mm)	長さ(m)	重量 (kg/箱)	定価 (円/巻)
05130240	50	20	約20	4,000

参考資料

厚生労働省医薬・生活衛生局水道課令和5年6月15日事務連絡より引用

事務連絡
令和5年6月15日

各 { 都道府県、市、特別区水道行政担当部（局）
厚生労働大臣認可水道事業者
厚生労働大臣認可水道用水供給事業者
国設専用水道設置者 } 御中

厚生労働省医薬・生活衛生局水道課

ガソリンスタンドからのガソリン漏洩に伴うベンゼンの水質基準超過について

先般、北海道室蘭市において、ガソリンスタンドで発生した漏洩により、ガソリンに含まれるベンゼンが水道管に混入したため、近隣住民の利用する水道水から水質基準を超えるベンゼンが検出されたところである。

については、「水質基準に関する省令の制定及び水道法施行規則の一部改正等並びに水道水質管理における留意事項について」（平成15年10月10日付け健水発第1010001号厚生労働省健康局水道課長通知）の第2「水質異常時の対応について」及び「水質異常時における摂取制限を伴う給水継続の考え方について」（平成28年3月31日付け生食水発0331第2～4号厚生労働省医薬・生活衛生局生活衛生・食品安全部水道課長通知）に基づき、必要な対応を迅速かつ適切に行うとともに、需要者から検査の請求があった場合は水道法第18条に基づき速やかに検査を実施するよう改めてお願いする。

また、飲料水に係る水質異常などが発生した場合には、「飲料水健康危機管理実施要領」及び「健康危機管理の適正な実施並びに水道施設への被害情報及び水質事故等に関する情報の提供について」（平成25年10月25日付け健水発1025第1号厚生労働省健康局水道課長通知）に基づき、当課宛てに直ちに連絡することも併せてお願いする。

なお、室蘭市における対応の経緯等については下記を参考にされたい。

都道府県においては、貴管下の都道府県知事認可の水道事業者及び水道用水供給事業者並びに専用水道設置者に対して、本件を周知していただくようお願いする。

記

1. 水質異常及び室蘭市の対応の経緯

2. 配水管の埋設及び情報連絡体制について

(1) 配水管の埋設については、水道施設の技術的基準を定める省令の第7条第12号ロに規定するとおり、埋設場所の諸条件に応じて適切な管の種類を使用すること。

なお、室蘭市の事例のように、ガソリン等の漏洩が予期せず生じる場合もあるため、溶剤浸透防護スリーブ等の防護措置や埋設場所の変更等について、必要に応じ、検討されたい。

(2) 水道法第39条の2に規定するとおり、非常の場合における連携及び協力の確保が重要である。このため、水質汚染事故対策マニュアル策定指針のとおり、外部・内部の情報連絡を迅速・正確に行う必要があることから、市消防局を含め、関係機関と情報連絡体制を事前に定めておくこと。



サンドエロージョン用ゴムシート(水道管・ガス管に使用出来ます)

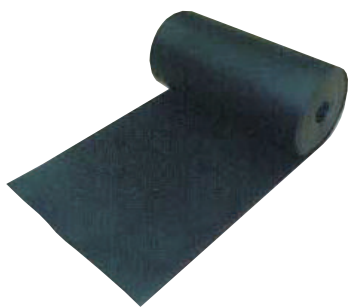

使用目的 地中埋設水道管の継手部或いは折損部からの漏水が周囲の土砂を巻き込んだサンドエロージョン現象を生じて、隣接するガス管を摩耗し、穴をあけることがあります。当該品は、この摩耗損傷の防止或いはガス漏れ発生までの時間を遅延させるためにガス管または水道管に巻き付けます。

特徴 耐摩耗性・耐薬品性に優れています。

商品コード	厚さ (mm)	巾 (mm)	長さ (m)	色	重量 (kg/巻)	梱包 (巻/箱)	定価 (円/巻)
★ 05180696	2	350	10	黒	9	2	21,390

★販売は箱単位となります。

商品コード	厚さ (mm)	巾 (mm)	長さ (m)	色	重量 (kg/枚)	梱包 (枚/箱)	定価 (円/枚)
★ 05180524	6	330	1.02	黒	2.2	5	6,930

★販売は箱単位となります。

水道関連商品

参考資料

公益社団法人日本水道協会 水道維持管理指針2016 P462より引用

表8.5.15 主な保安装置

1 防設工事	ワイヤー等により施設を吊る。
吊防泄	鋼材により施設を受ける。
受防護	鋼材等により施設を固定し、横揺れ、抜出し等に対する防設を行う。
固定装置	
横揺れ防止装置	
抜出し防止装置	
2 防設工事以外の保安装置	
移設切り回し	施設を影響外へ移設する。
仮配管	施設を影響外へ仮移設し、後日復元する。
管種変更	管種の強度の大きい管に取替えて安全を確保する。
使用の一時停止	工事期間中、一時的に断水するなど、施設を停止する。
伸縮可とう管の設置	伸縮可とう管を設置し、影響を吸収できるようにする。
継手補強	伸縮可とう管を設置し、影響を吸収できるようにする。
緊急用制水弁の設置	緊急断水時に備えて制水弁を設置する。
外面塗装の補修	損傷を受けた外面塗装の補修を行う。
沈下測定装置の設置	施設への影響を確認するため、沈下測定装置を設置する。
サンドエロージョン対策	ゴムシートや耐磨板等を設置する。

4) 水道施設との離隔

既設管と他の埋設物や構造等と離隔距離は、安全確保と将来の維持管理及びサンドエロージョン(サンドブラスト)(この章では以下「サンドエロージョン」という)対策等の観点から、30m以上確保する。これ未満の離隔は、給水管の分岐工事や管の修理に支障となる。万一接触した場合は、集中荷重を受けて管が折損するおそれがある。

サンドエロージョン現象とは、水道管の漏水によって発生した水流が周辺の土砂を巻き込み、水と土砂が混合した状態で他埋設管に継続的に衝突して管体を消耗させ、孔を開ける現象である。近年、この現象による近接ガス管等の破損事故が確認されており、ガスの供給停止、流入した漏洩水の排除に伴う費用を賠償しなければならなくなるといった問題を引き起こしている。サンドエロージョン現象の抜本的対策としては、老朽化した管路の更新や漏水の早期発見、早期修理に努める必要があるが、これまでの報告では、30cm以上離隔を確保すれば当該現象が発生しにくいとされている。また、必要離隔の確保が困難な場合は、対象水道管にゴムシート等を設置するなどの応急的対策を講じることが望ましい。

(図8.5.14参照)

参考資料

公益社団法人日本水道協会 水道維持管理指針2016 P463より引用

サンドエロージョン現象によるガス供給支障事故防止施工方法(ゴム板および耐摩板による防護)

1. 離隔が30cm未満の場合による水道管への施工

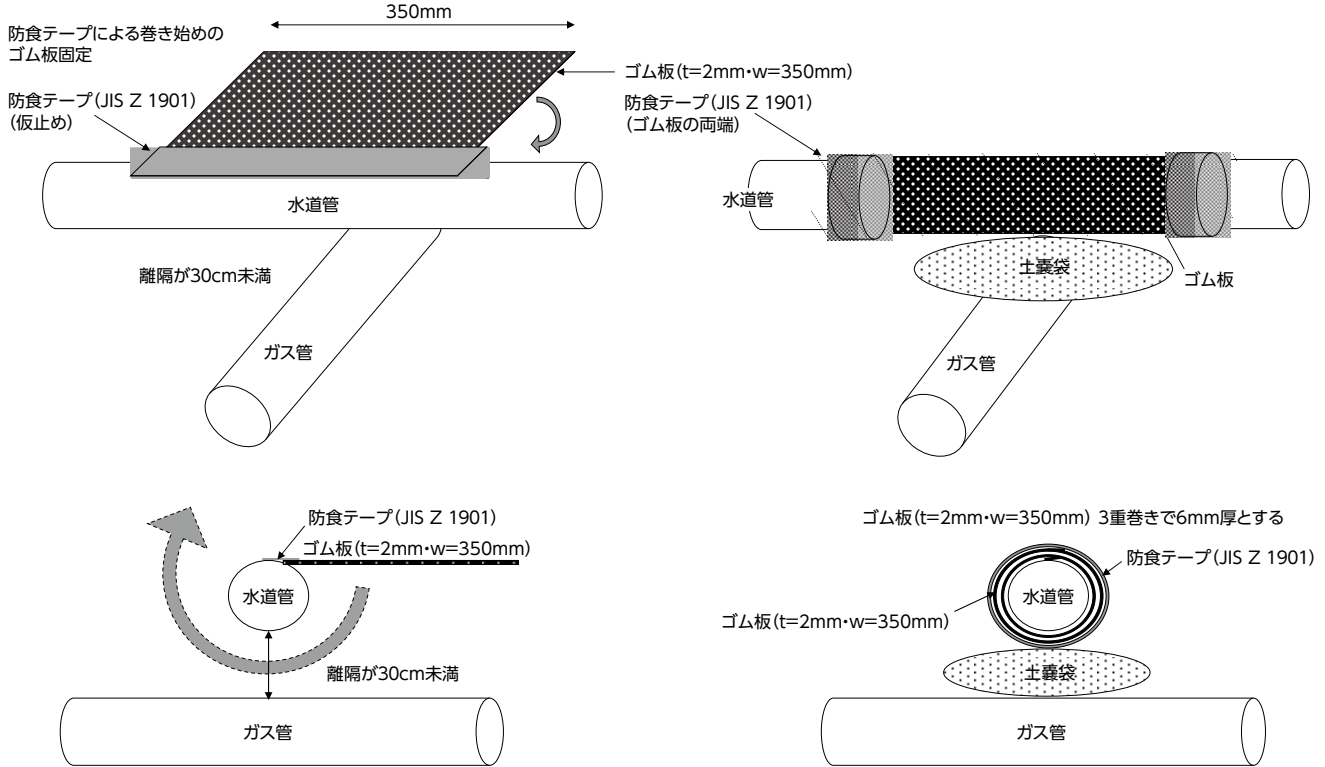

2. 障害物があり、水道管に施工できない場合

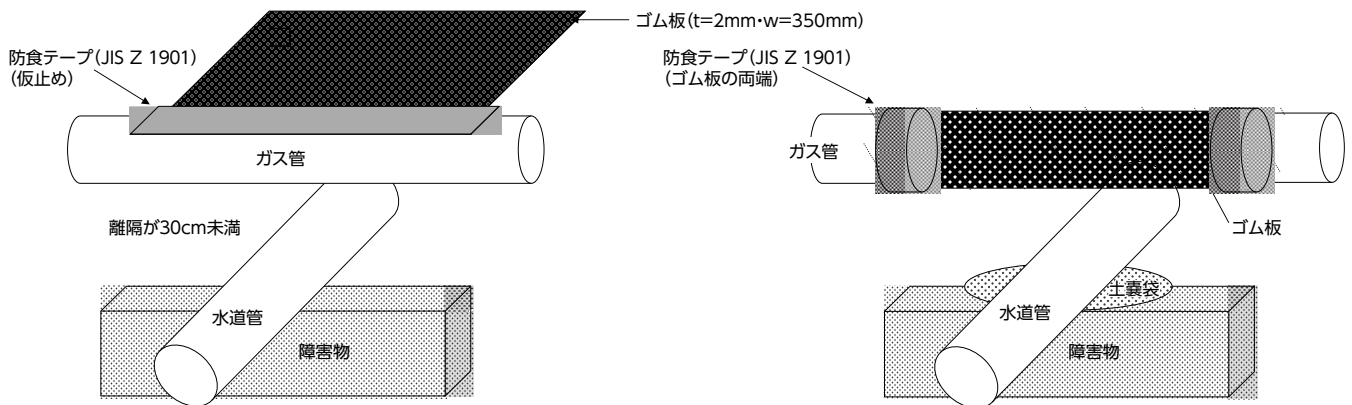

3. 水道管とガス管が接して布設してある場合

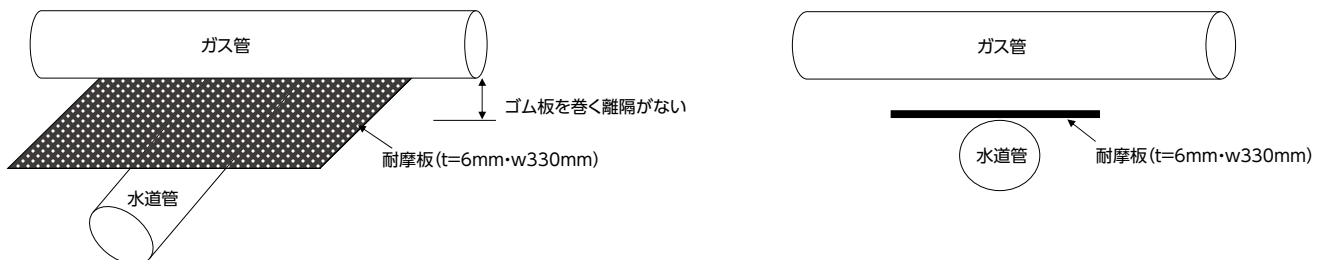



ポリエチレンスリーブ パットマイテ

JWWA K158:2017 規格品

現場の声を
カタチに!

施工の仕上がりが
きれいに!

折り重ねるだけで
表示が上に!

折り目を持って
たたむだけ!

水道関連商品



従来品



折り重ねイメージ (JWWA規格品)

対象口径
75φ~500φ

施工方法

1

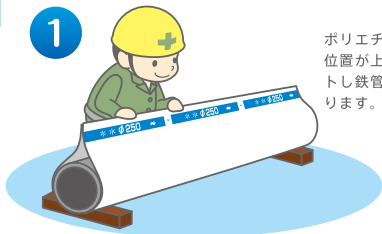

ポリエチレンスリーブの折り目位置が上と下になるようにセットし鉄管上部折り目をピンとはります。

2

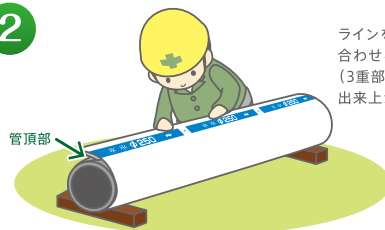

ラインを管頂部に合わせると折り重ね部(3重部)が管頂部に出来上がります

3



固定バンドを取り付ける際、管頂部の折り重ね部(3重部)がくずれにくいため固定作業が簡単です。

簡単に
できたー!

JDPA ダクト用 鉄管用 ポリエチレンスリーブ施工要領書

(P14 2. 施工上の留意点 2.3) より抜粋

埋め戻し時の土砂の衝撃による損傷を避けるために、**折り重ね部(三重部)が管頂にくるようにする。**

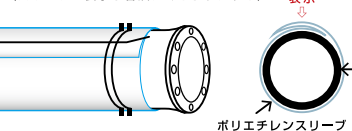

JWWA 水道用ダクト用 鉄管用 ポリエチレンスリーブ JWWAK158:2017

(P17 7.7.2. 施工上の注意) より抜粋

管頂部に重ね部分(三重部)がくるようにし、埋め戻し時は土砂の衝撃を避ける。

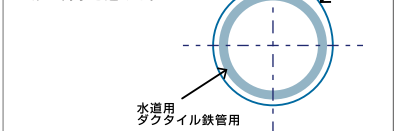

ポリエチレンスリーブ

埋設管の防食対策には、ポリエチレンスリーブをご使用ください。
 スリーブの外観は均質で、泡・フィッシュアイ、異物混入などもなく、
 また耐薬品性に優れ、バクテリアなどにより腐食いたしません。
 日本水道協会の規格及び検査合格品です。



水道用ダクタイル鋳鉄管用ポリエチレンスリーブ (JWWA K 158:2017)



商品コード	呼び径 (φ)	寸法(mm)				梱包 (枚/箱)	重量 (kg/箱)	定価 (円/枚)
		内径	折り径	長さ	厚み			
05080701	75	248	390	5000	0.2	20	15.0	2,550
05080702	100	286	450			20	17.5	2,800
05080703	150	350	550			20	25.0	4,200
05080704	200	414	650	6000		15	22.5	4,860
05080705	250	446	700			15	24.5	5,280
05080706	300	509	800	7000		10	21.5	7,210
05080707	350	573	900			10	25.0	7,700
05080708	400	637	1000			10	27.5	7,840
05080709	450	700	1100	7500		5	16.0	8,610
05080710	500	732	1150			5	17.0	10,575
05080711	600	859	1350			5	20.0	12,075
05080712	700	955	1500	7500		5	22.0	14,400
05080713	800	1114	1750		5	25.5	16,725	
05080714	900	1210	1900		5	28.5	19,500	

水道関連商品

水道用ダクタイル鋳鉄管用ポリエチレンスリーブ (粉体塗装管) (JWWA K 158:2017)

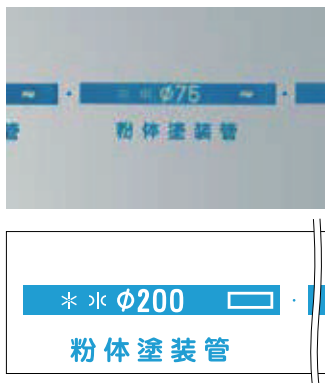

商品コード	呼び径 (φ)	寸法(mm)				梱包 (枚/箱)	重量 (kg/箱)	定価 (円/枚)
		内径	折り径	長さ	厚み			
05080277	55	248	390	5000	0.2	20	15.0	2,550
05080715	75	248	390			20	15.0	2,550
05080716	100	286	450			20	17.5	2,800
05080785	100	286	450	6000		20	20.5	3,480
05080717	150	350	550			20	25.0	4,200
05080718	200	414	650			15	22.5	4,860
05080719	250	446	700	7000		15	24.5	5,280
05080720	300	509	800			10	21.5	7,210
05080721	350	573	900			10	25.0	7,700
05080722	400	637	1000	7500		10	27.5	7,840
05080723	450	700	1100			5	16.0	8,610
05080724	500	732	1150			5	17.0	10,575
05080725	600	859	1350	7500	5	20.0	12,075	
05080726	700	955	1500		5	22.0	14,400	
05080727	800	1114	1750		5	25.5	16,725	
05080728	900	1210	1900	5	28.5	19,500		



ポリエチレンスリーブ用固定バンド とまるくん

特許出願品

特徴

- ゴムバンドを絞って固定する構造に変更したことにより、従来品のゴムバンドと締め具の両方を引っ張りながら固定する作業負担を改善。
- 固定方法の変更により、作業時に指や手袋が挟まる危険性が減少。
- 締め具に仮保持する事ができるので、作業の中断が可能。
- 固定バンド同士が絡まりにくい構造。

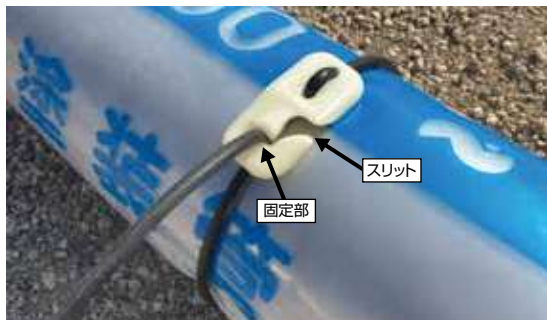

商品コード	呼び径(φ)	長さ(±3%)	ゴム断面径	梱包 (本/箱)	定価 (円/本)
05100301	50	300	5	600	190
05100302	75	400		600	220
05100303	100	500		500	250
05100304	150	650		500	280
05100305	200	900		400	360
05100306	250	950		350	420
05100307	300	1100		350	470
05100308	350	1300		300	520
05100309	400	1450		300	540
05100310	450	1600		250	600
05100311	500	1750		200	710
05100312	600	2100		200	770
05100313	700	2400		150	920
05100314	800	2750		150	1,050
05100315	900	3050		150	1,130

作業手順



ゴムバンドを1周させる。



ゴムバンドをスリットに通す。
(仮保持可能)



ゴムバンドを手前に引いて絞り、
固定部にゴムバンドを入れて固定。



とまるくん作業方法につきましては、QRコードの動画をご覧ください。

ポリエチレンスリーブ固定バンド ラクイック



締め具の形状

寸法単位:mm

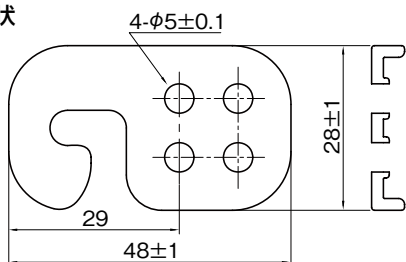

商品コード	呼び径(φ)	長さ(±3%)	ゴム断面径	梱包 (本/箱)	定価 (円/本)
05100201	50	440	5	600	190
05100202	75	560		600	220
05100203	100	680		500	250
05100204	150	920		500	280
05100205	200	1160		400	360
05100206	250	1420		350	420
05100207	300	1660		350	470
05100208	350	1920		300	520
05100209	400	2160		300	540
05100210	450	2400		250	600
05100211	500	2660		200	710
05100212	600	3160		200	770
05100213	700	3640		150	920
05100214	800	4140		150	1,050
05100215	900	4640		150	1,130

浸透防止スリーブ給水管用

使用目的 地下に埋設されるポリエチレン製水道管へのガソリンなど溶剤の浸透を防止します。

材質 ガスバリアー性樹脂

色調 透明フィルムに黒文字

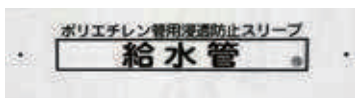

商品コード	呼び径 (φ)	寸法(mm)				梱包 (本/箱)	重量 (kg/箱)	定価 (円/本)
		内径	折り径	長さ	厚み			
05080362	給水管用13~50	101	160	30000	0.1	6	7.0	15,000
05080364	20・25	77	120			6	6.3	11,700

ポリエチレンスリーブ 透明品



商品コード	呼び径 (φ)	寸法(mm)				梱包 (枚/箱)	重量 (kg/箱)	定価 (円/枚)
		内径	折り径	長さ	厚み			
05080358	鋼管用13~25	56	89	6000	0.2	40	8.15	1,170
05080359	鋼管用40~50	98	155			30	11.5	1,320
05080071	75	248	390	5000		20	15.0	2,200
05080072	100	286	450			20	17.5	2,370
05080073	150	350	550	6000		20	25.0	3,390
05080074	200	414	650			15	22.5	4,050
05080075	250	446	700	7000		15	24.5	4,500
05080076	300	509	800			10	21.5	5,950
05080077	350	573	900	7500		10	25.0	6,440
05080078	400	637	1000			10	27.5	6,650
05080079	450	700	1100	7500		5	16.0	7,350
05080080	500	732	1150			5	17.0	9,150
05080081	600	859	1350	7500		5	20.0	10,275
05080082	700	955	1500			5	22.0	12,450
05080083	800	1114	1750	7500		5	25.5	13,875
05080084	900	1210	1900			3	15.0	16,500
05080085	1000	1273	2000	3		16.0	22,950	

水道関連商品

ポリエチレンスリーブ ライン入り

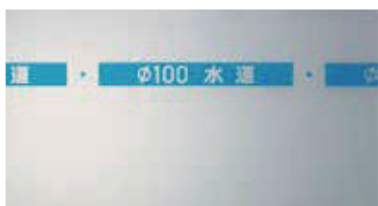

商品コード	呼び径 (φ)	寸法(mm)				梱包 (枚/箱)	重量 (kg/箱)	定価 (円/枚)
		内径	折り径	長さ	厚み			
05080294	50	191	300	4000	0.2	20	9.5	1,980
★ 05080005	75	248	390	5000		20	15.0	2,200
★ 05080006	100	286	450			20	17.5	2,370
★ 05080007	150	350	550	6000		20	25.0	3,390
★ 05080008	200	414	650			15	22.5	4,050
★ 05080009	250	446	700	15		24.5	4,500	

★受注生産品

セフティライン

掘削工事用機械の大型化に伴い、地下埋設物の損傷、切断工事が多発しています。こうした工事を防ぐため、ヨツギのセフティラインをご使用ください。地下埋設物と地表との間に敷設することにより、掘削作業にシートが表れ、埋設物の位置と種類を示して安全を守ります。また、パワーショベルなどで引掛けた時、折りたたみ部が解けて、破断することなく2倍に伸びます。

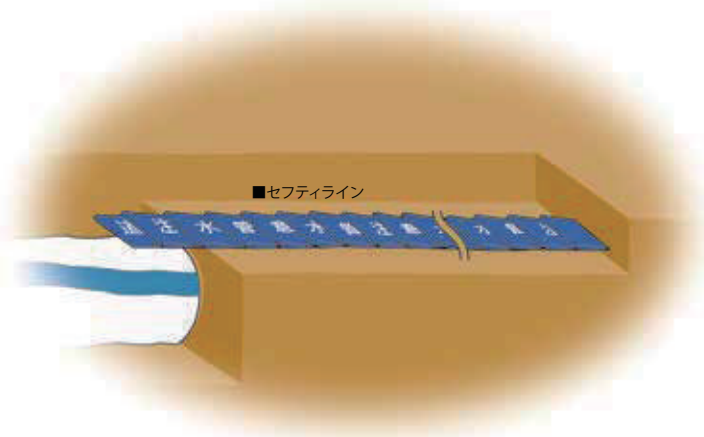

■敷設例

通常、埋設物の上部30～60cmに敷設します。また、埋設管の管径などにより、2～3枚を並行または深さを変えて敷設する方法もあります。

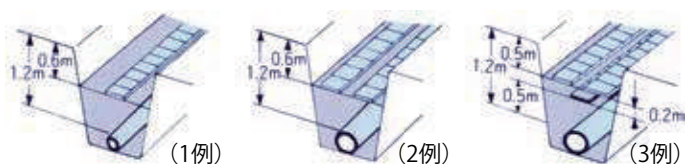

水道管用



商品コード	巾	折込率	長さ	色	印刷表示	梱包 (巻/箱)	定価 (円/巻)
05200039	75mm	2倍折込	50m	青	水道管注意(白文字) この下に水道管あり注意立会いを求めて下さい。	12	20,000
05200247	75mm	シングル	50m	青	水道管注意(白文字) この下に水道管あり注意立会いを求めて下さい。	24	15,500
05030001	150mm	2倍折込	50m	青	水道管注意(白文字) この下に水道管あり注意立会いを求めて下さい。	6	23,750
05030010	150mm	シングル	50m	青	水道管注意(白文字) この下に水道管あり注意立会いを求めて下さい。	12	18,250
05200005	300mm	2倍折込	50m	青	水道管注意(白文字) この下に水道管あり注意立会いを求めて下さい。	3	46,000
05200006	300mm	シングル	50m	青	水道管注意(白文字) この下に水道管あり注意立会いを求めて下さい。	6	28,500
05200057	400mm	2倍折込	50m	青	水道管注意(白文字) 同文2段表示 この下に水道管あり注意立会いを求めて下さい。	3	59,000
05200159	400mm	2倍折込	50m	青	水道管注意(白文字) この下に水道管あり注意立会いを求めて下さい。	3	59,000
05200626	400mm	シングル	50m	青	水道管注意(白文字) この下に水道管あり注意立会いを求めて下さい。	6	39,500

水道管注意

この下に水道管あり注意立会いを求めて下さい。

(注)表記例

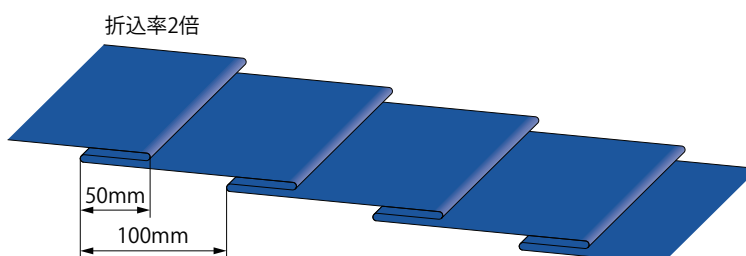

水道管用エコセフティライン



商品コード	巾	折込率	長さ	色	印刷表示	梱包 (巻/箱)	定価 (円/巻)
05210081	75 mm	2倍折込	50m	青	水道管注意・エコマーク・R-PE(白文字) この下に水道管あり注意、立会いを求めて下さい。 (再生ポリエチレン使用埋設標識シート)	12	22,750
05210001	150mm	2倍折込	50m	青	水道管注意・エコマーク・R-PE(白文字) この下に水道管あり注意、立会いを求めて下さい。 (再生ポリエチレン使用埋設標識シート)	6	25,500
05210068	150mm	シングル	50m	青	水道管注意・エコマーク・R-PE(白文字) この下に水道管あり注意、立会いを求めて下さい。 (再生ポリエチレン使用埋設標識シート)	12	19,500
★ 05210009	300 mm	2倍折込	50m	青	水道管注意・エコマーク・R-PE(白文字) この下に水道管あり注意、立会いを求めて下さい。 (再生ポリエチレン使用埋設標識シート) 同文2段表示	3	48,500
★ 05210026	400 mm	2倍折込	50m	青	水道管注意・エコマーク・R-PE(白文字) この下に水道管あり注意、立会いを求めて下さい。 (再生ポリエチレン使用埋設標識シート) 同文2段表示	3	63,750

★受注生産品



(注)表記例

給水管用



商品コード	巾	折込率	長さ	色	印刷表示	梱包 (巻/箱)	定価 (円/巻)
05200280	150mm	2倍折込	50m	青	給水管注意(白文字) この下に給水管あり注意立会いを求めて下さい。	6	23,750
05200062	75mm	シングル	50m	青	水道給水管あり注意(白文字)	24	15,500



(注)表記例

融雪管用

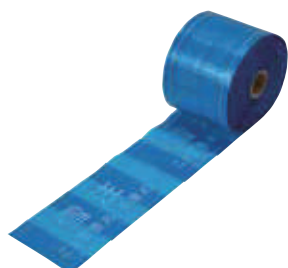

商品コード	巾	折込率	長さ	色	印刷表示	梱包 (巻/箱)	定価 (円/巻)
05200829	150mm	2倍折込	50m	青	融雪管注意(白文字) この下に融雪管あり立会いを求めて下さい。	6	23,750



(注)表記例

下水道管用



商品コード	巾	折込率	長さ	色	印刷表示	梱包 (巻/箱)	定価 (円/巻)
05200479	75mm	2倍折込	50m	黄	下水道管注意(黒文字) この下に下水道管あり注意、立会いを求めて下さい。	12	20,000
05030002	150mm	2倍折込	50m	茶	下水道管注意(白文字) この下に下水道管あり注意、立会いを求めて下さい。	6	23,750
★05030015	150mm	シングル	50m	茶	下水道管注意(白文字) この下に下水道管あり注意、立会いを求めて下さい。	12	18,250
05200579	150mm	2倍折込	50m	黄	下水道管注意(黒文字) この下に下水道管あり注意、立会いを求めて下さい。	6	23,750
05200233	300mm	2倍折込	50m	茶	下水道管注意(白文字) 同文2段表示 この下に下水道管あり注意、立会いを求めて下さい。	3	46,000
05200797	300mm	シングル	50m	茶	下水道管注意(白文字) 同文2段表示 この下に下水道管あり注意、立会いを求めて下さい。	6	28,500
05200175	400mm	2倍折込	50m	茶	下水道管注意(白文字) 同文2段表示 この下に下水道管あり注意、立会いを求めて下さい。	3	59,000
05030014	400mm	シングル	50m	茶	下水道管注意(白文字) この下に下水道管あり注意、立会いを求めて下さい。	6	39,500

★受注生産品

下水道管注意
この下に下水道管あり注意、立会いを求めて下さい。

(注)表記例

下水道管用エコセフティライン



商品コード	巾	折込率	長さ	色	印刷表示	梱包 (巻/箱)	定価 (円/巻)
05210002	150mm	2倍折込	50m	茶	下水道管注意・エコマーク・R-PE(白文字) この下に下水道管あり注意、立会いを求めて下さい。 (再生ポリエチレン使用埋設標識シート)	6	25,500
★05210033	150mm	シングル	50m	茶	下水道管注意・エコマーク・R-PE(白文字) この下に下水道管あり注意、立会いを求めて下さい。 (再生ポリエチレン使用埋設標識シート)	12	19,500

★受注生産品

下水道管注意  R-PE
この下に下水道管あり注意、立会いを求めて下さい。
(再生ポリエチレン使用埋設標識シート)

(注)表記例

下水道管用(雨水)



商品コード	巾	折込率	長さ	色	印刷表示	梱包 (巻/箱)	定価 (円/巻)
05200394	150mm	2倍折込	50m	茶	下水道管(雨水)注意(白文字) この下に下水道管(雨水)あり注意、立会いを求めて下さい。	6	23,750

下水道管(雨水)注意
この下に下水道管(雨水)あり注意、立会いを求めて下さい。

(注)表記例

汚水管用



商品コード	巾	折込率	長さ	色	印刷表示	梱包 (巻/箱)	定価 (円/巻)
05200758	150mm	2倍折込	50m	茶	汚水管注意(白文字) この下に公共下水道汚水管あり注意、立会いを求めて下さい。	6	23,750

汚水管注意

この下に公共下水道汚水管あり注意、立会いを求めて下さい。

(注)表記例

汚泥圧送管用

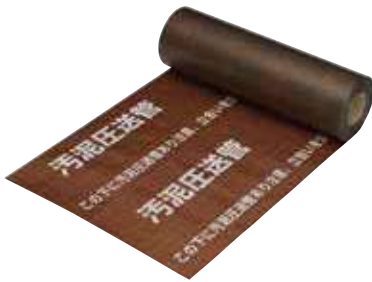

商品コード	巾	折込率	長さ	色	印刷表示	梱包 (巻/箱)	定価 (円/巻)
★ 05200215	400mm	シングル	50m	茶	汚泥圧送管(白文字) この下に汚泥圧送管あり注意、立会いを求めて下さい。	6	39,500

★ロット生産品

汚泥圧送管

この下に汚泥圧送管あり注意、立会いを求めて下さい。

汚泥圧送管

この下に汚泥圧送管あり注意、立会いを求めて下さい。

(注)表記例

アルタンシート

セフティラインの姉妹品。アルタンシートは標識シートの機能とともに、探知機により、地表からの埋設物の位置をキャッチすることも可能な画期的な製品です。

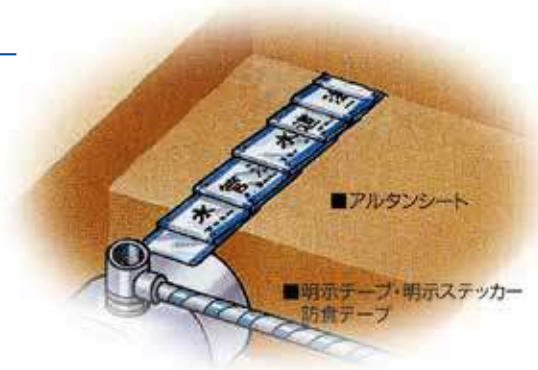

水道管用



商品コード	巾	折込率	長さ	色	印刷表示	梱包 (巻/箱)	定価 (円/巻)
05050001	150mm	2倍折込	50m	青	水道管注意(黒文字) この下に水道管あり注意、立会いを求めて下さい。	6	35,250
05050002	150mm	シングル	50m	青	水道管注意(黒文字) この下に水道管あり注意、立会いを求めて下さい。	12	23,750

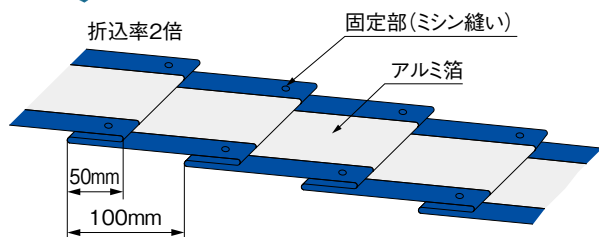

(注)表記例

水道関連商品

水道管用エコアルタンシート



商品コード	巾	折込率	長さ	色	印刷表示	梱包 (巻/箱)	定価 (円/巻)
05581001	150mm	2倍折込	50m	青	水道管注意・エコマーク・R-PE(黒文字) この下に水道管あり注意、立会いを求めて下さい。 (再生ポリエチレン使用埋設標識シート)	6	38,000

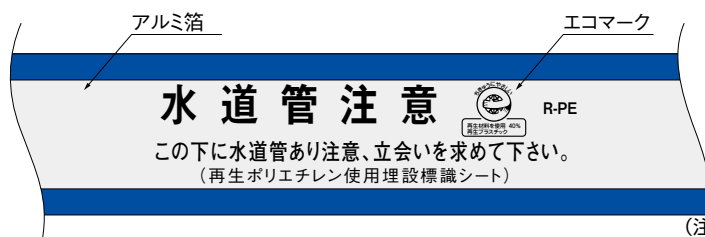

(注)表記例

消火管用



商品コード	巾	折込率	長さ	色	印刷表示	梱包 (巻/箱)	定価 (円/巻)
05500001	150mm	2倍折込	50m	青	消火管注意(黒文字) この下に消火管あり、立会いを求めて下さい。	6	35,250

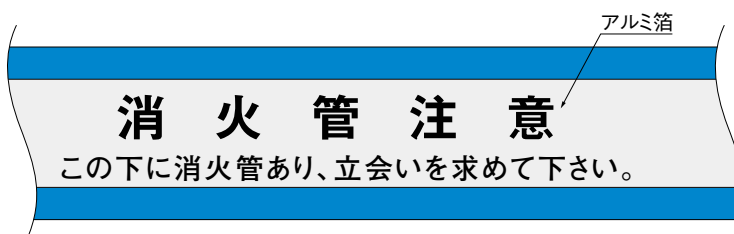

(注)表記例

下水道管用



商品コード	巾	折込率	長さ	色	印刷表示	梱包 (巻/箱)	定価 (円/巻)
05050003	150mm	2倍折込	50m	茶	下水道管注意(黒文字) この下に下水道管あり注意、立会いを求めて下さい。	6	35,250



(注)表記例

セフティライン

再生水管用



商品コード	巾	折込率	長さ	色	印刷表示	梱包 (巻/箱)	定価 (円/巻)
05200726	150mm	2倍折込	50m	黄	再生水管注意(黒文字) この下に再生水管あり注意、立会いを求めて下さい。	6	23,750
05200725	150mm	シングル	50m	黄	再生水管注意(黒文字) この下に再生水管あり注意、立会いを求めて下さい。	12	18,250



(注)表記例

農業用水管用



商品コード	巾	折込率	長さ	色	印刷表示	梱包 (巻/箱)	定価 (円/巻)
05200289	75mm	2倍折込	50m	黄	農業用水管注意(黒文字) この下に農業用水管あり、立会いを求めて下さい。	12	20,000
05030004	150mm	2倍折込	50m	白	農業用水管注意(黒文字) この下に農業用水管あり、立会いを求めて下さい。	6	23,750
05030031	150mm	2倍折込	50m	黄	農業用水管注意(黒文字) この下に農業用水管あり、立会いを求めて下さい。	6	23,750
05200302	150mm	シングル	50m	黄	農業用水管注意(黒文字) この下に農業用水管あり、立会いを求めて下さい。	12	18,250
05201163	400mm	シングル	50m	黄	農業用水管注意(黒文字) この下に農業用水管あり、立会いを求めて下さい。	6	39,500



(注)表記例

工業用水管用



商品コード	巾	折込率	長さ	色	印刷表示	梱包 (巻/箱)	定価 (円/巻)
05030027	150mm	2倍折込	50m	白	工業用水管注意(黒文字) この下に工業用水管あり立会いを求めて下さい。	6	23,750

工業用水管注意

この下に工業用水管あり立会いを求めて下さい

(注)表記例

送水管用

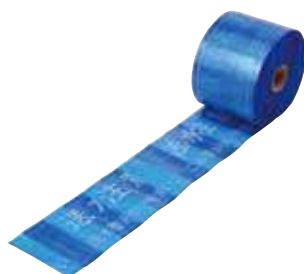

商品コード	巾	折込率	長さ	色	印刷表示	梱包 (巻/箱)	定価 (円/巻)
★05201145	150mm	2倍折込	50m	黄	送水管注意(黒文字) この下に送水管あり注意立会いを求めて下さい。	6	23,750
05201231	150mm	2倍折込	50m	青	送水管注意(白文字) この下に送水管あり注意立会いを求めて下さい。	6	23,750

★受注生産品

送水管注意

この下に送水管あり注意立会いを求めて下さい。

(注)表記例

消火管用



商品コード	巾	折込率	長さ	色	印刷表示	梱包 (巻/箱)	定価 (円/巻)
05030029	150mm	2倍折込	50m	白	消火管注意(赤文字) この下に消火管あり立会いを求めて下さい。	6	23,750

消火管注意

この下に消火管あり立会いを求めて下さい。

(注)表記例

油送管用



商品コード	巾	折込率	長さ	色	印刷表示	梱包 (巻/箱)	定価 (円/巻)
05200113	150mm	2倍折込	50m	黄	油送管注意(黒文字) この下に油送管あり立会いを求めて下さい。	6	23,750

油送管注意

この下に油送管あり立会いを求めて下さい。

(注)表記例

温泉管用



商品コード	巾	折込率	長さ	色	印刷表示	梱包 (巻/箱)	定価 (円/巻)
05200701	150mm	2倍折込	50m	黄	温泉管注意(黒文字) この下に温泉管あり注意立会いを求めて下さい。	6	23,750

温泉管注意

この下に温泉管あり注意立会いを求めて下さい。

(注)表記例

埋設フィルム



工業用水用

商品コード	巾	折込率	長さ	色	印刷表示	梱包 (巻/箱)	定価 (円/巻)
05060006	150mm	シングル	50m	白	工業用水管注意(黒文字) この下に工業用水管あり注意、立会いを求めて下さい。	10	12,750

別注品について

埋設標識シート(セフティライン)の名前及び市章入りの別注品につきましては製造ロットなどの条件があります為、右表をご参照下さい。

- ★右記製造ロットについては、製造時に20%前後の増減が出ますので、予めご承知下さい。
- ★右記以外のサイズ品につきましては、ロット数が異なりますので、お問い合わせ下さい。

巾(mm)	折込率	製造ロット
150	シングル	120巻(6,000m)
150	2倍	60巻(3,000m)
150	3.5倍	30巻(1,500m)
300	2倍	30巻(1,500m)
400	2倍	20巻(1,000m)
600	2倍	20巻(1,000m)

高圧用セフティライン

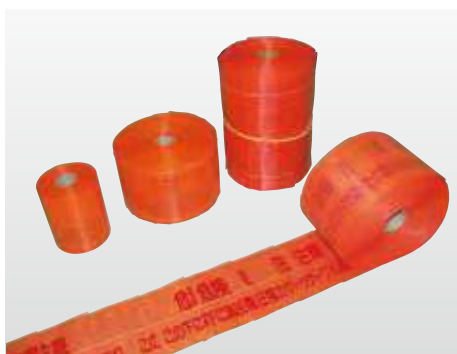

商品コード	品名	巾(mm)	折込倍率	長さ(m)	水抜き穴	色	梱包(巻/箱)	定価(円/巻)
05030006	一般 高圧用	150	2	50	無し	オレンジ	6	23,750
05030011	一般 高圧用	150	シングル	50	無し	オレンジ	12	18,250
05200017	一般 高圧用	150	3.5	50	無し	オレンジ	4	39,500
05030024	一般 高圧用	300	2	50	無し	オレンジ	3	46,000

危険注意
この下に高圧電力ケーブルあり

(注)表記例

低圧用セフティライン

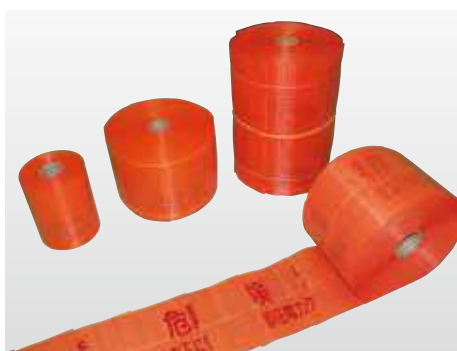

商品コード	品名	巾(mm)	折込倍率	長さ(m)	水抜き穴	色	梱包(巻/箱)	定価(円/巻)
05030005	一般 低圧用	150	2	50	無し	オレンジ	6	23,750
05030012	一般 低圧用	150	シングル	50	無し	オレンジ	12	18,250
05200016	一般 低圧用	150	3.5	50	無し	オレンジ	4	39,500
05030023	一般 低圧用	300	2	50	無し	オレンジ	3	46,000

危険注意
この下に低圧電力ケーブルあり

(注)表記例

弱電用セフティライン



商品コード	品名	巾(mm)	折込倍率	長さ(m)	水抜き穴	色	梱包(巻/箱)	定価(円/巻)
05030026	一般 弱電用	150	2	50	無し	赤	6	23,750
05200068	一般 弱電用	150	シングル	50	無し	赤	12	18,250

危険注意
この下に弱電ケーブル線あり

(注)表記例

通信用セフティライン

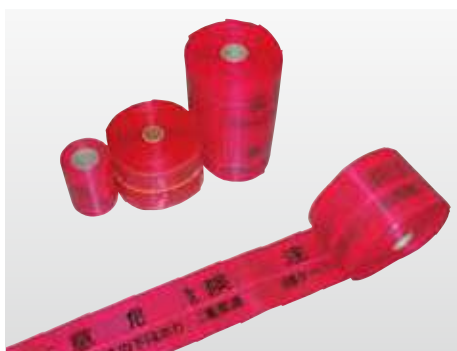

商品コード	品名	巾(mm)	折込倍率	長さ(m)	水抜き穴	色	梱包(巻/箱)	定価(円/巻)
05030009	一般 通信用	150	2	50	無し	赤	6	23,750
05200048	一般 通信用	150	シングル	50	無し	赤	12	18,250
05200066	一般 通信用	150	3.5	50	無し	赤	4	39,500
05200153	一般 通信用	300	2	50	無し	赤	3	46,000
05200052	一般 通信用	300	シングル	50	無し	赤	6	28,500

危険注意
この下に重要通信ケーブルあり

(注)表記例

電線共同溝(C・C・BOX)、情報BOX用セフティライン

光通信ネットワークの整備が進んでいる現在、地下埋設物の中でも情報BOXと電線共同溝(C・C・BOX)が急激に普及しています。それらを表示し、掘削工事による損傷、切断事故を未然に防止する「セフティライン」の必要性はますます高まっています。優れた品質のセフティラインはこれら埋設物を守り、情報インフラを支えています。

電線共同溝(C・C・BOX)用セフティライン



商品コード	品名	巾(mm)	折込倍率	長さ(m)	水抜き穴	色	梱包(巻/箱)	定価(円/巻)
05030034	WY電線共同溝150	150	2	50	無し	ピンク	6	23,750
05030035	WY電線共同溝300	300	2	50	無し	ピンク	3	46,000
05200776	WY電線共同溝300-3	300	2	50	3	ピンク	3	46,000
05200055	WY電線共同溝400-5	400	2	50	5	ピンク	3	59,000
05200056	WY電線共同溝600-7	600	2	50	7	ピンク	2	83,500
05200556	WY国土交通省CCBOX150	150	2	50	無し	ピンク	6	23,750
05200514	WY国土交通省CCBOX300	300	2	50	3	ピンク	3	46,000
05200515	WY国土交通省CCBOX400	400	2	50	5	ピンク	3	59,000
05200516	WY国土交通省CCBOX600	600	2	50	5	ピンク	2	83,500
05200561	WY国土交通省電力CCBOX300-1	300	2	50	1	オレンジ	3	46,000
05200562	WY国土交通省通信CCBOX300-1	300	2	50	1	赤	3	46,000

情報BOX用セフティライン



商品コード	品名	巾(mm)	折込倍率	長さ(m)	水抜き穴	色	梱包(巻/箱)	定価(円/巻)
05030036	WY国土交通省情報BOX150	150	2	50	無し	赤	6	23,750
05200508	WY危険国土交通省情報BOX300	300	2	50	3	ピンク	3	46,000
05200551	WY国土交通省情報BOX300-0	300	2	50	無し	赤	3	46,000
05030037	WY国土交通省情報BOX600-5	600	2	50	5	赤	2	83,500

★上記以外に「光ケーブル河川用」も用意していますので、お問い合わせ下さい。

国土交通省電線共同溝埋設防護板



電線共同溝を掘削工事による損傷事故から守るために敷設するリサイクル原料を使用した防護板です。

商品コード	種類	サイズ(mm)	厚み(mm)	原料	重量(kg)	定価(円/枚)
★ 05180040	D450型	450×900	10	再生産業廃棄物	3.5	—
★ 05180041	D600型	600×900	10	//	5.0	—

★受注生産品

※固定用アンカーピンは付属しません。別売りとなります。

東京都電線共同溝埋設防護板



電線共同溝を掘削工事による損傷事故から守るために敷設するリサイクル原料を使用した防護板です。

商品コード	種類	サイズ(mm)	厚み(mm)	原料	重量(kg)	定価(円/枚)
05180600	東京都タイプ	400×600	12	再生産業廃棄物	2.7	—
05180601	東京都タイプ	400×600	20	//	4.4	—

※固定用アンカーピンが2本/枚 付属します。

※ネーム入り品の制作は10枚から可能です。

管路巻付テープ

直接埋設物に巻き付けて表示し、管路の識別を明確にします。

水道管用



〈年号入り〉

商品コード	巾	年号	長さ	色	印刷表示	定価(円/巻)
05330006	50mm	西暦年	20m	青	上水道・西暦年(白文字)	2,800
05330008	30mm	西暦年	20m	青	上水道・西暦年(白文字)	2,100

〈年号なし〉

商品コード	巾	年号	長さ	色	印刷表示	定価(円/巻)
05120537	50mm	なし	20m	青	上水道管(白文字)	2,800
05120125	30mm	なし	20m	青	水道管(白文字)	2,100



(注)表記例

リサイクルエコテープ



商品コード	年号	巾×長さ	色	定価(円/巻)
05120744	西暦年	30mm×20m	青	2,100
05120745	西暦年	50mm×20m	青	2,800



上水道用PECT巻付テープ

ポリエチレン製で手で簡単にカットできます。

商品コード	巾	年号	長さ	色	印刷表示	定価(円/巻)
★05090002	30mm	西暦年	20m	青	上水道・西暦年(白文字)	2,800

★受注生産品

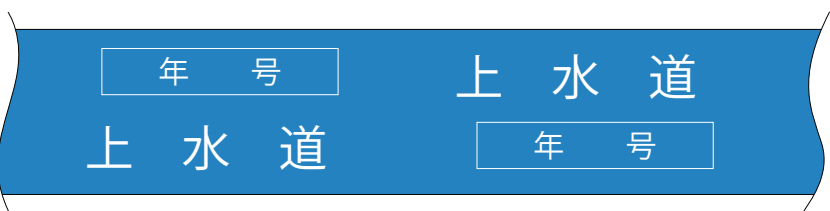

上水道粉体塗装管用

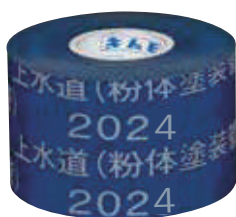

商品コード	巾	年号	長さ	色	印刷表示	定価(円/巻)
05120250	50mm	西暦年	20m	青	上水道(粉体塗装管)・西暦年(白文字)	—

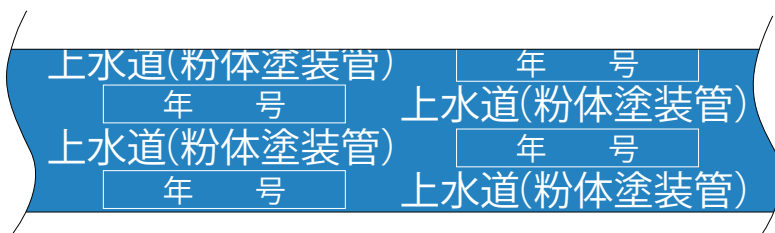

配水管用

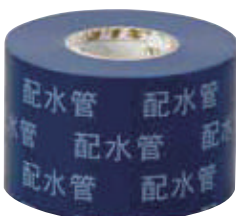

商品コード	巾	年号	長さ	色	印刷表示	定価(円/巻)
05120790	50mm	なし	20m	青	配水管(白文字)	2,800



導水管用

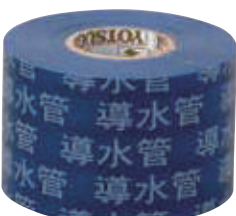

商品コード	巾	年号	長さ	色	印刷表示	定価(円/巻)
05120795	50mm	なし	20m	青	導水管(白文字)	2,800



送水管用

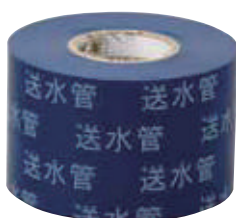

商品コード	巾	年号	長さ	色	印刷表示	定価(円/巻)
05120789	50mm	なし	20m	青	送水管(白文字)	2,800



導・送水管用

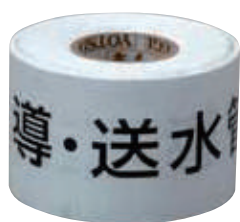

商品コード	巾	年号	長さ	色	印刷表示	定価(円/巻)
05120720	50mm	なし	20m	白	導・送水管(黒文字)	2,800

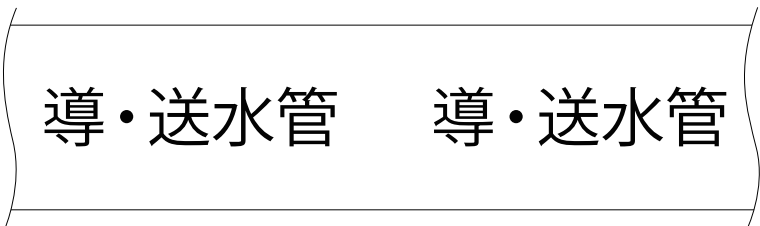

下水道管用



商品コード	巾	年号	長さ	色	印刷表示	定価(円/巻)
05120007	50mm	なし	20m	茶	下水道管(黒文字)	2,800
05120091	30mm	なし	20m	茶	下水道管(黒文字)	2,100



再生水管用



商品コード	巾	年号	長さ	色	印刷表示	定価(円/巻)
★ 05120202	50mm	なし	20m	黄	再生水管(黒文字)	2,800

★受注生産品



農業用水用



商品コード	巾	年号	長さ	色	印刷表示	定価(円/巻)
05120093	50mm	なし	20m	黄	農業用水(黒文字)	2,800



(注)表記例

工業用水用



商品コード	巾	年号	長さ	色	印刷表示	定価(円/巻)
05120006	50mm	なし	20m	白	工業用水(黒文字)	2,800



給水管用巻付テープ(年号無し)



商品コード	巾	年号	長さ	色	印刷表示	定価(円/巻)
05120852	30mm	なし	20m	青	(給水管)(白文字)	2,100

(給水管) (給水管) (給水管)

防食テープ



商品コード	巾×長さ	色	定価(円/巻)
05130112	50mm×10m	黒	1,850
05130101		シルバー	1,850

別注品について

※各上下水道局様のネーム入りテープも製作致します。最小ロット230巻(50巾)、380巻(30巾)より、御注文を承ります。但し、製作時に10%前後の増減ができますので、予めご了承ください。生産ロットの都合により価格が変動しますので、ご確認ください。

スコッチレーン

使用目的 道路表面に貼り付けて、水道埋設管の位置を表示する粘着ステッカー。他工事による管の損傷を防止することを目的とします。

材質 アルミシート(生地)+印字塩化ビニール樹脂シート(ラミネート)

- 特徴**
- ①従来のスプレーでの表示に比較して、街の美観を損ねません。
 - ②簡単に貼り付けが可能で、地(コンクリート・アスファルト)表面の砂・塵などを十分に取り除いておけば、長時間保持できます。
 - ③貼り付け時は、スプレーの様に汚れる恐れがありません。

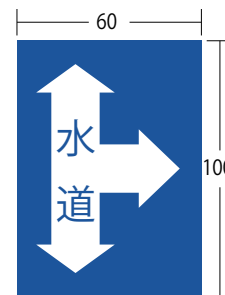

水道用



商品コード	名称	縦(mm)	横(mm)	厚み(mm)	印刷表示			梱包(枚/包)	定価(円/枚)
					地	文字	矢印		
05170001	直	100	60	0.5	青色	青色	白色	100	—
05170002	分岐	100	60	0.5					—
05170003	曲	100	60	0.5					—

ロケーティングワイヤー

塩ビ管・PE管など非金属埋設管は地表からの探知が困難です。ロケーティングワイヤーを管路に密着させることで埋設管の位置・深度が容易に探知できるため、掘削時の事故防止に威力を発揮します。

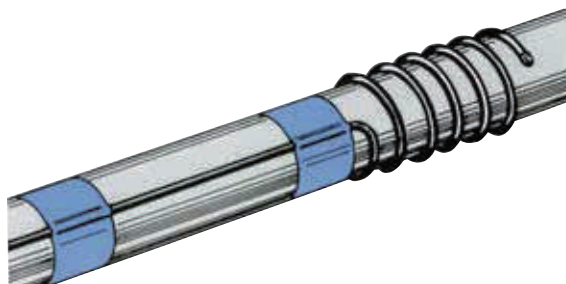

水道管用



商品コード	呼び径(φ)	長さ(m)	被覆材質	被覆色	キャップ色	用途	梱包(巻/箱)	重量(kg/巻)	備考	定価(円/巻)
05110001	4.4	100	半導電性エチレン系ゴム	黒	黒	一般	6	3.3	紙リール	34,500
05110002	4.4	100			青	水道	6	3.3	紙リール	34,500
05110025	4.4	100			青	水道	6	3.3	樹脂リール	34,500
05110011	3.4	100	半導電性エラストマー		黒	一般	6	2.6	樹脂リール	32,000
商品コード	名称	呼び径(φ)	被覆材質	キャップ色		用途	梱包(個/袋)	重量(kg/袋)	備考	定価(円/袋)
05180006	4.4φ用黒キャップ	4.4	塩化ビニル	黒		一般	20	—	—	—
05180008	4.4φ用青キャップ	4.4	塩化ビニル	青		水道	20	—	—	—
05180037	3.4φ用黒キャップ	3.4	塩化ビニル	黒		一般	20	—	—	—

※導電性タイプには1巻当たり末端保護キャップが20個付いています。 ※末端保護キャップも販売(20個単位)しております。

明示杭

使用目的 地中に埋設されている水道管などの埋設位置を表示するためのものです。
特徴 コンクリートに比べて軽く、しかも耐久性や埋設状態を堅固に維持します。

水道管用

商品コード	サイズ A×B(mm)	長さ L(mm)	種類	色	表示	重量(kg)	定価(円/本)
05140002	45×45	600	一般水道	黒・キャップ青	水道管注意・頂部に水マーク	0.8	1,720
★05140059	30×30	300	一般水道	黒・キャップ青	頂部に水マーク	0.12	1,460

★販売単位:50本

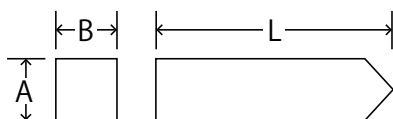

※ネーム入り別注品も製作致します。(1ロット500本)



セフティマーク

使用目的 地中に埋設されている各種配管の敷地進入位置を表示するために設置します。

- 特徴**
- ①1型(一体型)は丈夫で見分けやすく、主として道路上での明示に適しています。
 - ②セパレート型は打ち込みやすく、主として引き込み口の明示に適しています。

水道管用



商品コード	材質	表示色	梱包 (個/箱)	定価 (円/個)
05150001	ボロン鋼	青地白文字	50	660
05150002	アルミ	青文字	50/袋	800
05150004	特殊鋼	なし	50/袋	160
05150005	特殊鋼	なし	50/袋	190

下水道管用

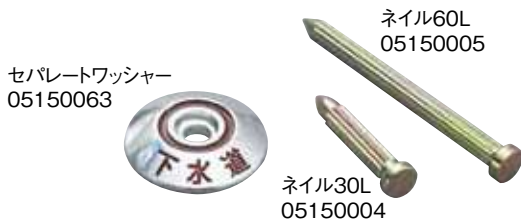

商品コード	材質	表示色	梱包 (個/箱)	定価 (円/個)
05150063	アルミ	茶文字	50/袋	800
05150004	特殊鋼	なし	50/袋	160
05150005	特殊鋼	なし	50/袋	190

給水管用



商品コード	材質	表示色	梱包 (個/箱)	定価 (円/個)
★ 05150135	アルミ	青文字	50/袋	800
05150004	特殊鋼	なし	50/袋	160
05150005	特殊鋼	なし	50/袋	190

★ロット生産品

国土交通省用



商品コード	材質	色	印刷表示	梱包 (本/箱)	定価 (円/個)
★ 05150113	ボロン鋼	赤	通信(黒文字)・マーク(黒)・直矢印(黄)	50	910
★ 05150114	ボロン鋼	赤	通信(黒文字)・マーク(黒)・曲矢印(黄)	50	910
★ 05150115	ボロン鋼	赤	通信(黒文字)・マーク(黒)・分岐矢印(黄)	50	910
★ 05150105	ボロン鋼	白反射	通信(黒文字)・マーク(黒)・直矢印(黄)	50	910
★ 05150106	ボロン鋼	白反射	通信(黒文字)・マーク(黒)・曲矢印(黄)	50	910
★ 05150107	ボロン鋼	白反射	通信(黒文字)・マーク(黒)・分岐矢印(黄)	50	910

★受注生産品

下水道管路再構築情報明示板(東京都下水道局仕様)



商品コード	材質	寸法(mm)			表示色	定価 (円/枚)
		タテ	ヨコ	厚み		
05170232	アルミ	140	170	1	茶文字	-

※文字はエッチング文字(凹)

※受注生産品:1枚単位より御注文承ります。

※取付のためのアンカーピンが4本付きます。

ゴム輪・全面上水フランジパッキン

日本水道協会検査品

ゴム輪K形

材質:SBR
 適用管種:K形ダクタイル鋳鉄管
 適用サイズ:75mm~900mm



商品コード	呼び径(φ)	梱包(個)	定価(円/個)
05160008	75	100	1,700
05160009	100	70	1,890
05160010	150	40	2,550
05160011	200	30	3,220
05160012	250	25	4,310
05160013	300	20	7,140
05160014	350	20	8,720
05160015	400	15	9,810
05160016	450	15	10,480
05160017	500	15	10,890
05160018	600	10	12,350
05160019	700	6	15,860
05160020	800	5	19,730
05160021	900	5	20,570

水道用フランジパッキン

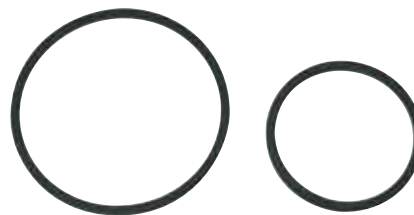

GF-1形 材質:SBR

商品コード	呼び径(φ)	梱包(個)	定価(円/個)
05160034	75	—	1,280
05160035	100	—	1,640
05160036	150	—	2,300
05160037	200	—	2,850
05160038	250	—	3,150
05160039	300	—	3,390
05160057	350	—	5,030
05160058	400	—	7,020
05160059	450	—	8,470
05160060	500	—	21,060
05160061	600	—	23,360
05160235	700	—	27,230
05160236	800	—	31,050

GF-2形 材質:SBR

商品コード	呼び径(φ)	梱包(個)	定価(円/個)
05160041	75	—	1,430
05160042	100	—	1,820
05160043	150	—	2,420
05160044	200	—	3,030
05160045	250	—	3,390
05160046	300	—	3,630

※350φ以上の品物に関しては、別途お問い合わせ下さい。

★A形ゴム輪・T形ゴム輪も用意しています。

全面上水フランジパッキン



材質:SBR
 7.5K 圧力:JIS 7.5kgf/cm²

商品コード	呼び径(φ)	梱包(個)	定価(円/個)
05160022	50	—	1,400
05160024	75	—	1,640
05160025	100	—	2,060
05160196	125	—	3,090
05160026	150	—	3,630
05160027	200	—	4,420
05160028	250	—	6,300
05160029	300	—	8,450
05160030	350	—	11,380
05160031	400	—	14,400
05160040	450	—	16,700
05160032	500	—	18,620
05160033	600	—	19,360
05160098	700	—	20,110
05160099	800	—	24,120

材質:SBR
 10K 圧力:JIS 10kgf/cm²

商品コード	呼び径(φ)	梱包(個)	定価(円/個)
05160023	50	—	1,850
05160149	65	—	2,520
05160150	80	—	2,550
05160151	100	—	3,150
05160152	125	—	4,060
05160153	150	—	4,580
05160154	200	—	6,640
05160155	250	—	7,950
05160156	300	—	11,020
05160143	350	—	15,490
05160144	400	—	17,820
05160145	450	—	24,420
05160146	500	—	28,990
05160147	600	—	31,460

フランジ用六角ボルト・ナット 口径別寸法表

口径	7.5K (JIS G5527 7.5kgf/cm ²)		10K (JIS G5527 10.0kgf/cm ²)		16K (JIS G5527 16.0kgf/cm ²)		20K (JIS G5527 20.0kgf/cm ²)		口径
	サイズ	組数	サイズ	組数	サイズ	組数	サイズ	組数	
φ75	M16 × 75	4	M16 × 65	8	M20 × 75	8	M20 × 80	8	φ75
φ100	M16 × 75	4	M16 × 65	8	M20 × 75	8	M20 × 80	8	φ100
φ150	M16 × 75	6	M20 × 75	8	M22 × 85	12	M22 × 95	12	φ150
φ200	M16 × 80	8	M20 × 75	12	M22 × 85	12	M22 × 95	12	φ200
φ250	M20 × 85	8	M22 × 80	12	M24 × 95	12	M24 × 110	12	φ250
φ300	M20 × 85	10	M22 × 80	16	M24 × 95	16	M24 × 110	16	φ300
φ350	M22 × 95	10	M22 × 85	16	M30 × 110	16	M30 × 130	16	φ350
φ400	M22 × 95	12	M24 × 100	16	M30 × 130	16	M30 × 140	16	φ400
φ450	M24 × 100	12	M24 × 100	20	M30 × 130	20	M30 × 140	20	φ450
φ500	M24 × 100	12	M24 × 100	20	M30 × 130	20	M30 × 150	20	φ500
φ600	M24 × 100	16	M30 × 110	24	M36 × 150	24	M36 × 170	24	φ600
φ700	M30 × 110	16	M30 × 110	24	M39 × 160	24	M45 × 200	24	φ700
φ800	M30 × 120	20	M30 × 120	28	M45 × 170	24	M52 × 220	24	φ800
φ900	M30 × 120	20	M30 × 120	28	M45 × 180	28	M52 × 230	28	φ900
φ1000	M30 × 130	24	M36 × 140	28	M52 × 200	28			φ1000
φ1100	M30 × 130	24	M36 × 140	28	M52 × 210	32			φ1100
φ1200	M30 × 140	28	M36 × 140	32	M52 × 210	32			φ1200
φ1350	M36 × 150	28	M42 × 160	36	M56 × 230	32			φ1350
φ1500	M36 × 150	32	M42 × 160	40	M56 × 240	36			φ1500
φ1600	M36 × 160	36	M45 × 180	40					φ1600
φ1650	M36 × 160	40	M45 × 180	40					φ1650
φ1800	M36 × 160	44	M45 × 190	44					φ1800

※RF形-RF形、又はRF形-GF形フランジを接続する場合に使用する。

ポリエチレン管用クリーナー (YS無水エタノール)



使用目的 水道配水用ポリエチレン管にEF継手を融着接続する際に、アルコールを含浸させた紙布を用いて、融着面を洗浄する事を目的としています。

特徴 ウェットティッシュタイプのため、紙布にアルコールが均一に浸透し、拭きムラが少なくなり、作業時間が短縮されます。

材料 アルコール…エタノール99.5%以上
樹脂容器…材質はポリプロピレン
不織布…レーヨン100%

商品コード	品名	容量・数量	梱包	定価(円/個)
05180614	YS無水エタノール 1L	1L	6缶/ケース	5,060
05180615	YS無水エタノール 4L	4L	4缶/ケース	12,100
05180612	PEクリーナー用 空ボトル	—	24個/ケース	420
05180613	PEクリーナー用不織布*1	1袋	1袋	610
05180695	不織布40袋+6ボトルセット*2	1セット	1セット/箱	22,550

※1 不織布はロール状で1袋80枚です。

※2 不織布1ケース(40袋)と空ボトル6個のセットになります。

※YS無水エタノール1L缶には、計量カップが付いています。

※在庫に関しては都度お問合せ下さい。

クリーナーの作り方

<ul style="list-style-type: none"> ● 容器の上蓋を取り外す。 ● 詰め替え用紙の包装を解き、用紙をボトルに入れる。 	<ul style="list-style-type: none"> ● PEクリーナー専用のアルコールを計量カップで量る。(250~350ml) ● クリーナーの入った本容器に計量した当該アルコールを均一に注ぎ込む。 	<ul style="list-style-type: none"> ● 上蓋の中央の穴に、紙ロールの中心部から引き出し、紙の端部を差し込む。 	<ul style="list-style-type: none"> ● 上蓋を取り付け、確認のために1枚引き出す。 ● 全体が均一にウェットになっているか手で触ってチェックする。

注意事項

- ① 必ずPEクリーナー専用のアルコールをご使用下さい。
- ② 容器や計量カップに異物が混入しないように注意して下さい。
- ③ 使用しない時は、必ず取り出し口の蓋をお閉め下さい。
- ④ 1日の作業開始前に、必ずウェットな状態である事をご確認下さい。
- ⑤ PEクリーナーが乾燥している場合は、全体を均一状態なるまで、当該アルコールを注ぎ足して下さい。
- ⑥ 直射日光の当たる所或いは、温度の高くなる場所には置かないで下さい。
- ⑦ 当該アルコール注入後は火気厳禁をお守り下さい。
- ⑧ 融着の際は、拭き取ったアルコールが完全に乾燥している事を確認してから融着して下さい。

火気厳禁

飲用厳禁

消防法：第4類アルコール類 危険等級II
有機溶剤中毒予防規則：非該当
PRTR法：非該当



アシストインナーウェア

仕様

■作業者の身体への負担を軽減・補助するためのアシストウェア

特徴

■姿勢矯正

負担が大きい首・腰・腕に伸縮が強い生地を使用し、体幹を安定させ、姿勢を矯正することで負荷軽減します。

■ずり上がり防止

高伸縮性の生地を裾周りに使用することで、作業時の袖のずり上がり防止をしています。

■サイズ展開

M

L

LL

■吸水速乾素材

吸水速乾素材を使用しているので、汗をかいても速やかに乾きます。ファン付き作業服との組み合わせに最適です。

■手首保護+滑り止め

伸縮性のある生地を二重にし、手首の保護と、作業時の袖のずり上がり防止をしています。

■ロゴ

YOTSUGI

効果

■姿勢矯正効果

着用することで正しい姿勢に矯正され負荷軽減につながります。

■筋電計測

腕周りの筋活動を最大約50%低減

※実測値であり、保証値ではありません。

■現場検証結果

検証で判明した年代別着用希望率

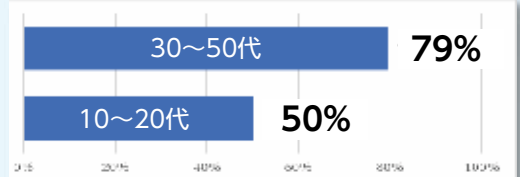

効果を実感した被験者は壮年層により多く認められた。

商品コード	型番	サイズ	定価(円/着)
09081093	YS-760-02-01	M	16,400
09081094	YS-760-02-02	L	
09081095	YS-760-02-03	LL	



LPガス充填容器火気隔壁材

マイテバリア

特許出願中

設置環境に依存しない独立型の火気隔壁材です

■取付イメージ図20kg容器用の場合

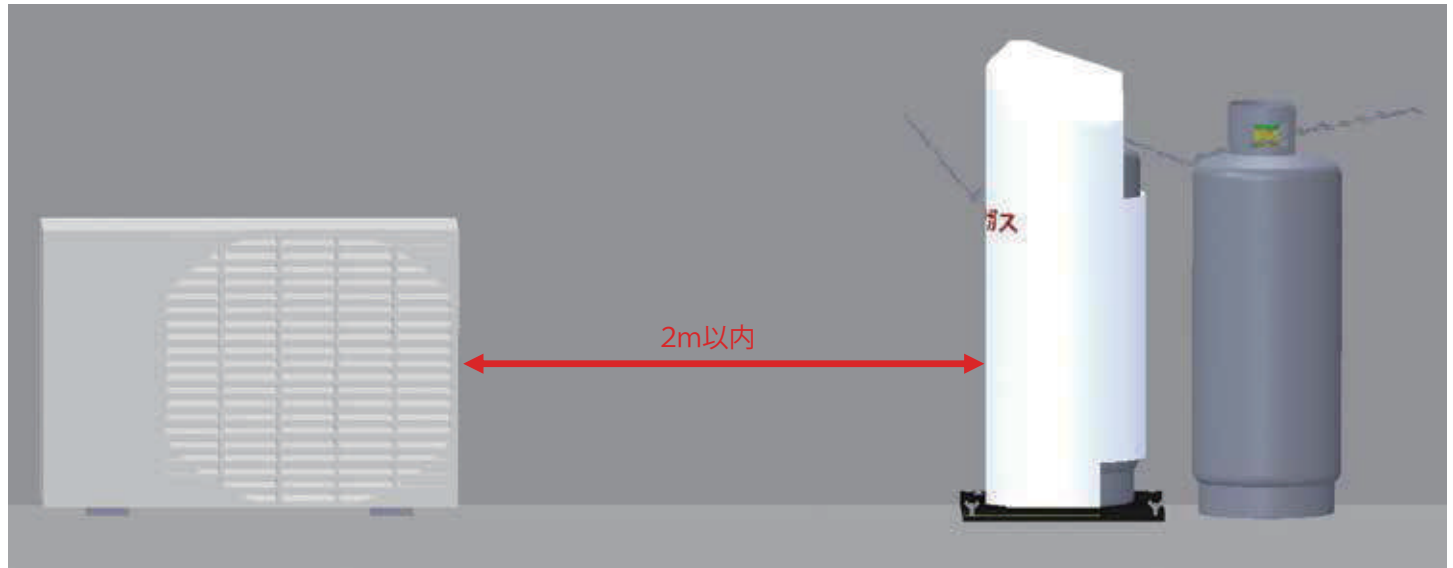

※50kgの場合はマイテバリアの外側にベルト又は鉄鎖をつけてください



製品の特長

- 静電気発生防止処理を施した不燃性の隔壁シートです。日光による熱を吸収しにくい色を採用しており、夏季における充填容器の温度上昇も低減できます。
- 特殊繊維を使用しており、容易に破損しない強度を有します。
- 隔壁シートと地盤との設置面に隙間が発生しないよう専用置き台との一体構造となっており、火気側へのガスの流動を防止します。
- 隔壁シートの上部と下部に開口部を設けており、湿気や水滴等による充填容器の腐食を抑制します。また適切な入熱も確保できます。

商品コード	種類	サイズ(mm)	梱包 (個/組)	定価 (円/組)
09300047	50kg容器用	1,450×470×450	1	—
09300046	20kg容器用	970×410×350	1	—

ガス関連商品

取り付け手順(火気が左側の場合)



1

「マイテバリア」を充填容器設置箇所に置きます。



2

専用置き台手前のシート押さえ板の蝶ナットを緩め、シート押さえ板を取り外します。



3

シートを広げ、専用置き台に充填容器を設置するスペースを作ります。



4

専用置き台の上に充填容器を置きます。



5

充填容器がシートを踏んでいないか確認してください。
※充填容器でシートを踏むと破損の恐れがあります。



6

開口部側のマジックファスナーを閉じ、シートを充填容器に取り付けます。



7

取り付け完了です。



20kg容器用の場合は固定用鎖をプロテクター開口部に通して「マイテバリア」の側面を通過させてください。



※チェーンの通し方について

「マイテバリア」側面シートのマジックファスナーを開いて通した後閉じてください。



製品の取り扱い上の注意

- ※20kg容器用についてはボンベ固定のベルト又は鉄鎖をプロテクター開口部に通す為、本体シート側面を通せる様になっております。50kg容器用についてはマイテバリアの外側にボンベ固定のベルト又は鉄鎖を取り付けてください。
- シートを強く引っ張ると破損の恐れがありますので、取り付けの際は無理に引っ張らないように注意してください。
- 「マイテバリア」を設置する際は、コンクリート等平らな場所へ設置してください。凹凸のある場所等に設置すると変形や破損の原因になります。また、専用置き台が、移動する恐れのある場合は、アンカー等で地面と固定してください。
- 設置の際は、下部シートが押さえ板に押さえられていることを確認してください。押さえられていない場合は、ガス漏洩時に機能を果たせない場合があります。
- 「マイテバリア」設置後は、必ずチェーン等で充填容器の転倒防止措置を施してください。「マイテバリア」には充填容器の転倒防止機能はありません。

ガス管用セフティライン



商品コード	巾	折込率	長さ	色	印刷表示	梱包 (巻/箱)	定価 (円/巻)
05030003	150mm	2倍折込	50m	緑	ガス管注意(黒文字) この下にガス管あり注意、立会いを求めて下さい。	6	23,750
05200086	150mm	シングル	50m	緑	ガス管注意(黒文字) この下にガス管あり注意、立会いを求めて下さい。	12	18,250
05200216	300mm	(2段)2倍折込	50m	緑	ガス管注意(黒文字) 同文2段表示 この下にガス管あり注意、立会いを求めて下さい。	3	46,000
05200646	300mm	(2段)シングル	50m	緑	ガス管注意(黒文字) 同文2段表示 この下にガス管あり注意、立会いを求めて下さい。	6	28,750
★ 05200360	400mm	(2段)2倍折込	50m	緑	ガス管注意(黒文字) 同文2段表示 この下にガス管あり注意、立会いを求めて下さい。	3	59,000

★受注生産品

ガス管注意
この下にガス管あり注意、立会いを求めて下さい。

(注)表記例

ガス管用エコセフティライン



商品コード	巾	折込率	長さ	色	印刷表示	梱包 (巻/箱)	定価 (円/巻)
05210045	75mm	2倍折込	50m	緑	この下にガス管あり注意・エコマーク・R-PE(黒文字) この下にガス管あり注意、立会いを求めてください。 (再生ポリエチレン使用埋設標識シート)	12	20,500
05210010	150mm	2倍折込	50m	緑	ガス管注意・エコマーク・R-PE(黒文字) この下にガス管あり注意、立会いを求めて下さい。 (再生ポリエチレン使用埋設標識シート)	6	25,500

ガス管注意
この下にガス管あり注意、立会いを求めて下さい。
(再生ポリエチレン使用埋設標識シート)

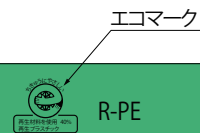

(注)表記例

ガス管用アルタンシート



商品コード	巾	折込率	長さ	色	印刷表示	梱包 (巻/箱)	定価 (円/巻)
05505001	150mm	2倍折込	50m	緑	この下にガス管あり注意(黒文字) この下にガス管あり注意立会いを求めてください。	6	32,250

この下にガス管あり注意
この下にガス管あり注意立会いを求めて下さい。

アルミ箔

(注)表記例

まもるシート(新PE管防護シート)

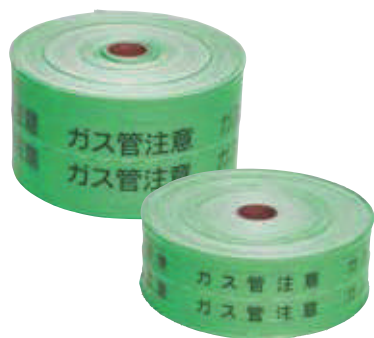

使用目的 PE管(灯外内管など)に巻き付けて敷設し、スコップなどによる外力でPE管に傷つくことを防止します。

特徴 このシートの使用で埋設の深さを浅くできるため、掘削作業者の疲労も半減し、掘削土を置くスペースの確保も容易になり、工事費のコストダウンにつながります。

商品コード	対象管	巾(mm)	長さ(m)	厚み(mm)	色	重量(kg/巻)	梱包(巻/箱)	定価(円/巻)
05070065	25A・30A共用	110	45	2.0±0.5mm	表フィルム:緑 防護シート:白	約3.5	3	17,100
05070066	50A・75A共用	170				約5.3	2	22,950
★05070067	100A~200A共用	440				約13.7	1	36,000

★ロット生産品

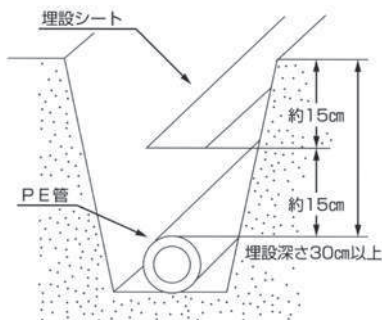

従来のポリエチレン管施工方法(例)

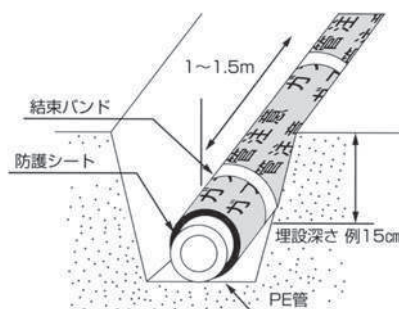

PE管保護シートを用いた施工方法(例)

供給管保護カバー

特許出願品

使用目的 30Aの供給管(ガス用PE管)に取り付けて敷設することで、他工事等からガス管の致命的な損傷を防止します。

材質 ガス用PE管の再生材料(又はそれと同等以上の性能を有する材料)

商品コード	サイズ	長さ	色	表示内容	重量(kg)	梱包(本/箱)	定価(円/本)
05180678	30A用	1m	黄色	☒ この中にガス管あり	0.6	20	1,090

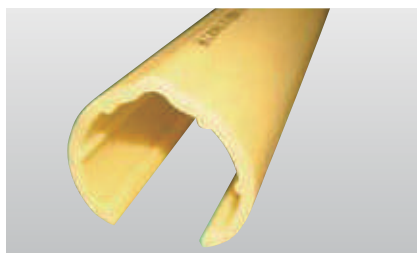
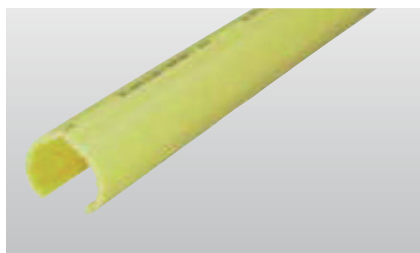

中圧防護シート

ソフトフィット(曲管部防護材)

材質 耐衝撃の優れたポリプロピレン製の積層シートです。

施工方法 柔軟なシートですので、曲管(エルボース等)への対応性に優れています。

耐衝撃性 実験により、耐衝撃性は確認されております。

- ① 実際の中圧用PE管への施工実績があります。
- ② 日本ガス協会のPE管防護措置(例)に準じています。

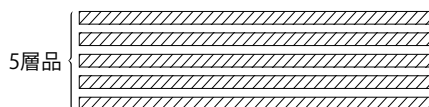

断面図

(強度保持のため、1カ所につき10層重ねで使用)

商品コード	幅(mm)	長さ(mm)	色	備考	定価(円/枚)
★05070054	450	1000	白	100A用	6,050
★05070055	550		白	150A用	7,260
★05070056	650		白	200A用	8,350

★受注生産品

ガス管用巻付テープ(年号なし)



商品コード	巾	年号	長さ	色	印刷表示	定価(円/巻)
05120008	30mm	なし	20m	緑	ガス管(白文字)	2,100

ガス管低圧用巻付テープ(年号なし)



商品コード	巾	年号	長さ	色	印刷表示	定価(円/巻)
05120627	30mm	なし	20m	緑	ガス管低圧(白文字)	2,100
★05120283	50mm	なし	20m	緑	ガス管低圧(白文字)	2,800

★受注生産品

ガス管中圧用巻付テープ(年号無し)



商品コード	巾	年号	長さ	色	印刷表示	定価(円/巻)
★05120200	50mm	なし	20m	緑	ガス管中圧(白文字)	2,800

★受注生産品

都市ガス低圧用巻付テープ(年号あり)



商品コード	巾	年号	長さ	色	印刷表示	定価(円/巻)
★05120249	30mm	西暦年	20m	緑	都市ガス低圧埋設年(西暦)(白文字)	2,100

★受注生産品

都市ガス中圧用巻付テープ(年号なし)



商品コード	巾	年号	長さ	色	印刷表示	定価(円/巻)
05120496	30mm	なし	20m	緑	都市ガス中圧(白文字)	2,100

ガス管用ロケーティングワイヤー

ガス用PE管は地表からの探知が困難です。ロケーティングワイヤーを管路に密着させることで埋設位置の位置・深度が容易に探知できるため、掘削時の事故防止に威力を発揮します。



商品コード	種類	被覆材質	被覆色	キャップ色	外径寸法		重量 (kg/巻)	梱包 (巻/箱)	定価 (円/巻)
					直径 (φmm)	長さ (m/巻)			
05110011	導電性被覆	半導電性エラストマー	黒	黒	3.4	100	2.6	6	32,000
05110004		半導電性エチレン系ゴム	黒	緑	4.4	100	3.3	6	34,500
05110006	絶縁性被覆	塩化ビニール	緑	—	3.4	300	7.5	1	32,000
商品コード	名称	被覆材質	キャップ色		直径 (φmm)	長さ	重量 (kg/袋)	梱包 (個/袋)	定価 (円/袋)
05180006	4.4φ用黒キャップ	塩化ビニール	黒		4.4	—	—	20	20
05180008	4.4φ用青キャップ		青		4.4	—	—	20	20

※導電性タイプには1巻当たり末端保護キャップが20個付いています。
 ※末端保護キャップも販売(20個単位)しております。
 ※05110006はシュリンク梱包となります。

ガス管用明示杭



使用目的 地中に埋設されているガス管などの埋設位置を表示するためのものです。

特徴 コンクリートに比べて軽く、しかも耐久性や埋設状態を堅固に維持します。

商品コード	種類	サイズ (mm)	長さ (mm)	色	表示	重量 (kg)	定価 (円/本)
05140001	一般ガス	45×45	600L	黒・キャップ緑	ガス管注意・頂部にGマーク	0.825	1,720

ガス管用セフティマーク



ネイル30L
05150004

05150003 05150013



セパレートワッシャー

使用目的 地中に埋設されている各種配管の敷地進入位置を表示するために設置します。

特徴 1型(一体型)は丈夫で見分けやすく、主として道路上での明示に適しています。セパレート型は打ち込みやすく、主として引き込み口の明示に適しています。

商品コード	品名	タイプ	表示	表示色	材質	梱包 (本/箱)	定価 (円/本)
05150025	一体型	ガス	ガス	緑地黒文字	ボロン鋼	50	660
05150003	セパレート ワッシャー	ガスマークのみ	ガス管	緑文字	アルミ	50/袋	800
05150013		ガス(PE)	ガス管(PE)	緑文字	アルミ	50/袋	800
05150004	ネイル30L	共通	—	—	特殊鋼	50/袋	160

コングルーボンド



使用目的 セフティマークセパレートワッシャーのコンクリート面への接着剤として適しています。

特徴 A剤とB剤を混ぜ合わせて使用します。5分で硬化します。

商品コード	品名	容量	成分	備考	定価(円/セット)
05180029	コングルーボンド	200g	A剤:エポキシ樹脂 B剤:ポリオチール	ヘラ付き	2,910

ガス管用スコッチレーン



使用目的 道路表面に貼り付けて、ガス埋設管の位置を表示する粘着ステッカー。他工事による管の損傷を防止することを目的とします。

材 質 アルミシート(生地)+印字塩化ビニール樹脂シート(ラミネート)

商品コード	名称	縦 (mm)	横 (mm)	厚み (mm)	色			梱包 (枚/包)	定価 (円/枚)
					地	文字	矢印		
05170241	Gマーク	70	40	0.5	白	赤	—	100	—
05170242	Gマーク	70	40	0.5		緑	—		—
05170004	直	155	75	0.5	黄	赤	赤		—
05170005	分岐	155	75	0.5					—
05170006	曲	155	75	0.5					—
05170082	G矢印	60	90	0.5	黄緑	黄	黄		—

ロット生産品になります。価格も含め、お問合せください。

★購入単位は100枚になります。

ノーブローバッグ

特許出願品

使用目的 ガス配管において、供給管取り出し及び再利用の際、ガス噴出を最小限に留めて工事を行うため使用します。

材 質 軟質透明塩ビシート・天然ゴム接着品

- 特 徴**
- 腕を通す口が特殊加工のため、従来裂けやすいという問題点が改善されています。
 - 本支管低圧切断結び用・フラグロンチューブ穴孔・バッグ内ガス放散孔の3穴付きもあります。
 - 透明性に優れ、バッグ内視認も良好です。

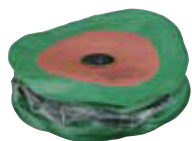

低圧用強化型 穴なし
09150223~09150225



低圧強化型 2型 穴なし
09150284~09150285



低圧用強化型 ハカマ穴有り
09150220~09150222



低圧強化型 2型 穴有り
09150280~09150281

商品コード	種 類	定価(円/個)
09150220	低圧用強化型 30形ハカマ穴有り	—
09150221	〃 50形ハカマ穴有り	—
09150222	〃 80形ハカマ穴有り	—
09150223	〃 30形穴無し	—
09150224	〃 50形穴無し	—
09150225	〃 80形穴無し	—
09150280	低圧用強化型 2型 25φ穴有り	—
09150281	低圧用強化型 2型 50φ穴有り	—
09150284	低圧用強化型 2型 25φ穴無し	—
09150285	低圧用強化型 2型 50φ穴無し	—

一部に受注生産品もございます。
価格も含め、お問合せください。

ガス管用ポリスリーブ(透明品穴なし)



商品コード	呼び径 (φ)	寸 法(mm)			梱包 (枚/箱)	重量 (kg/箱)	定価 (円/枚)
		折り径	長さ	厚み			
05080383	100	385	6,000	0.2	20	20.0	2,850
05080384	150	471	6,000		20	22.4	3,510
05080385	200	550	6,000		15	19.5	4,050
05080386	300	723	7,000		15	28.8	5,950

フレキ管化粧カバー

特許出願品



- 使用目的** ガスメーター立ち上げ管用のフレキ管の美観を向上させます。
- 材 料** AES樹脂
- 特 徴** ①メーターは壁掛け型と自立柱型の設置方法があり、本品は両方に対応可能となっている。
 ②取付は押し込むだけのワンタッチ方式
 ③長さは現場で切断調節可能。

商品コード	種 類	厚さ (mm)	巾 (mm)	長さ (mm)	色	重量 (kg/本)	梱包 (本/箱)	定価 (円/本)
09300003	表カバー・裏カバーセット	51.5	102	2,000	アイボリー	3	6	10,340

CD管フレキ用防水キャップ



- 使用目的** SUSフレキ管とCD管の間への水の進入を防止するために使用します。
 (使用場所：メーター裏側配管部分及び屋内配管部分)
- 材 料** 熱可塑性エラストマー
- 特 徴** ①材料はリサイクル利用が可能な環境に優しい原料を使用。(従来品は塩化ビニール製)
 ②防水性が高く、2,000時間の促進暴露試験に合格している製品です。
 ③フレキ管との摩擦抵抗値が小さいため、挿入性が良く、作業性が向上します。
 (従来品に比較して、2倍近く抵抗値が低い)

取付状態



商品コード	種 類	色	重量 (g/個)	梱包 (個/箱)	定価 (円/個)
★ 09300017	8A	アイボリー	4.3	—	160
09300018	10A	アイボリー	6.0	350	160
09300019	15A	アイボリー	6.8	250	250
09300020	20A	アイボリー	8.8	250	250
09300021	25A	アイボリー	13.0	200	330
★ 09300022	20A×10A	アイボリー	8.8	—	350
★ 09300023	25A×20A	アイボリー	12.3	—	360

★受注生産品

サービスバルブ用プロテクターベース

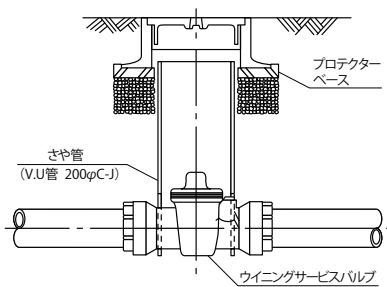

使用目的 プロテクター(別称:鉄蓋・マンホール)の土台として施工され、車両の通工事等でのガタツキ及び騒音を防止します。

材質 レジンコンクリート(ポリエステル樹脂・骨材(碎石・鉄筋))

特徴 ①コンクリート製品に比較して同一強度品でほぼ1/3の重量となり、軽量化、薄肉化が図れます。

②耐摩耗性・耐薬品性・耐凍結融解性に優れています。

商品コード	種類	厚さ (mm)	内径 (mm)	外径 (mm)	色	重量 (kg/個)	定価 (円/個)
05180044	1種類	40±2	230±3	400±4	グレー	6.5	7,430





ヨツギ株式会社

本社/大阪支店	〒550-0012 大阪府大阪市西区立売堀4-5-21	TEL(06)6532-0161	FAX(06)6533-6698
本社/東京支店	〒104-0031 東京都中央区京橋2-6-13	TEL(03)3563-5611	FAX(03)3563-5617
名古屋支店	〒461-0001 愛知県名古屋市東区泉3-27-12	TEL(052)931-2551	FAX(052)931-5794
広島支店	〒730-0813 広島県広島市中区住吉町19-10	TEL(082)247-2678	FAX(082)244-3080
九州支店	〒815-0082 福岡県福岡市南区大楠3-4-7	TEL(092)526-6111	FAX(092)526-6155
仙台営業所	〒984-0015 宮城県仙台市若林区卸町2-1-21	TEL(022)235-0288	FAX(022)235-0291
北関東配送センター	〒331-0801 埼玉県さいたま市北区今羽町200-1	TEL(048)653-0999	FAX(048)653-1030
ヨツギテクノ(株)	〒639-2103 奈良県葛城市西室180	TEL(0745)69-5617	FAX(0745)69-5618
ヨツギ化学(株)	〒518-1155 三重県伊賀市治田3471-12	TEL(0595)20-9001	FAX(0595)20-1022

代理店

担当者