



くらしに
安心と
快適さを。



 **ヨツギ株式会社**

- 大阪本社 〒550-0012 大阪府大阪市西区立売堀4-5-21
- 大阪支店 TEL:06-6532-0161 FAX:06-6533-6698
- 東京本社 〒104-0031 東京都中央区京橋2-6-13
- 東京支店 TEL:03-3563-5611 FAX:03-3563-5617
- 名古屋支店 〒461-0001 愛知県名古屋市東区泉3-27-12
- TEL:052-931-2551 FAX:052-931-5794
- 広島支店 〒730-0813 広島県広島市中区住吉町19-10
- TEL:082-247-2678 FAX:082-244-3080
- 九州支店 〒815-0082 福岡県福岡市南区大楠3-4-7
- TEL:092-526-6111 FAX:092-526-6155
- 仙台営業所 〒984-0015 宮城県仙台市若林区卸町2-1-21
- TEL:022-235-0288 FAX:022-235-0291
- 北関東
配送センター 〒331-0801 埼玉県さいたま市北区今羽町200-1
- TEL:048-653-0999 FAX:048-653-1030
- ヨツギテクノ(株) 〒639-2103 奈良県葛城市西室180
- TEL:0745-69-5617 FAX:0745-69-5618
- ヨツギ化学(株) 〒518-1155 三重県伊賀市治田3471-12
- TEL:0595-20-9001 FAX:0595-20-1022

ヨツギの通販サイト

<https://www.yotsugionline.shop/>

代理店

担当者

■商品の仕様・価格は予告なく変更する場合がございますのでご了承ください。
 ■商品の色は印刷のため実物と多少異なる場合があります。 2023年12月現在

くらしに 安心と 快適さを

ヨツギは鳥害ゼロの安心で
快適な環境づくりを応援します。

近年、都市部やその近郊では、ハトやムクドリ、カラスなどの数が増加傾向にあり、これらの鳥による被害も多岐にわたっています。
電力設備において鳥類の営巣による短絡事故が発生し、電力の安定供給の大きな障害となっています。
また、公共施設や車両などの糞害問題が後を絶ちません。
ヨツギは多様な鳥獣害を解決すべく、鳥の停留による設備への営巣対策品、糞害対策品などのニーズにあったラインナップを取り揃えています。

-  ライン型
-  針型
-  マウント型
-  強化型

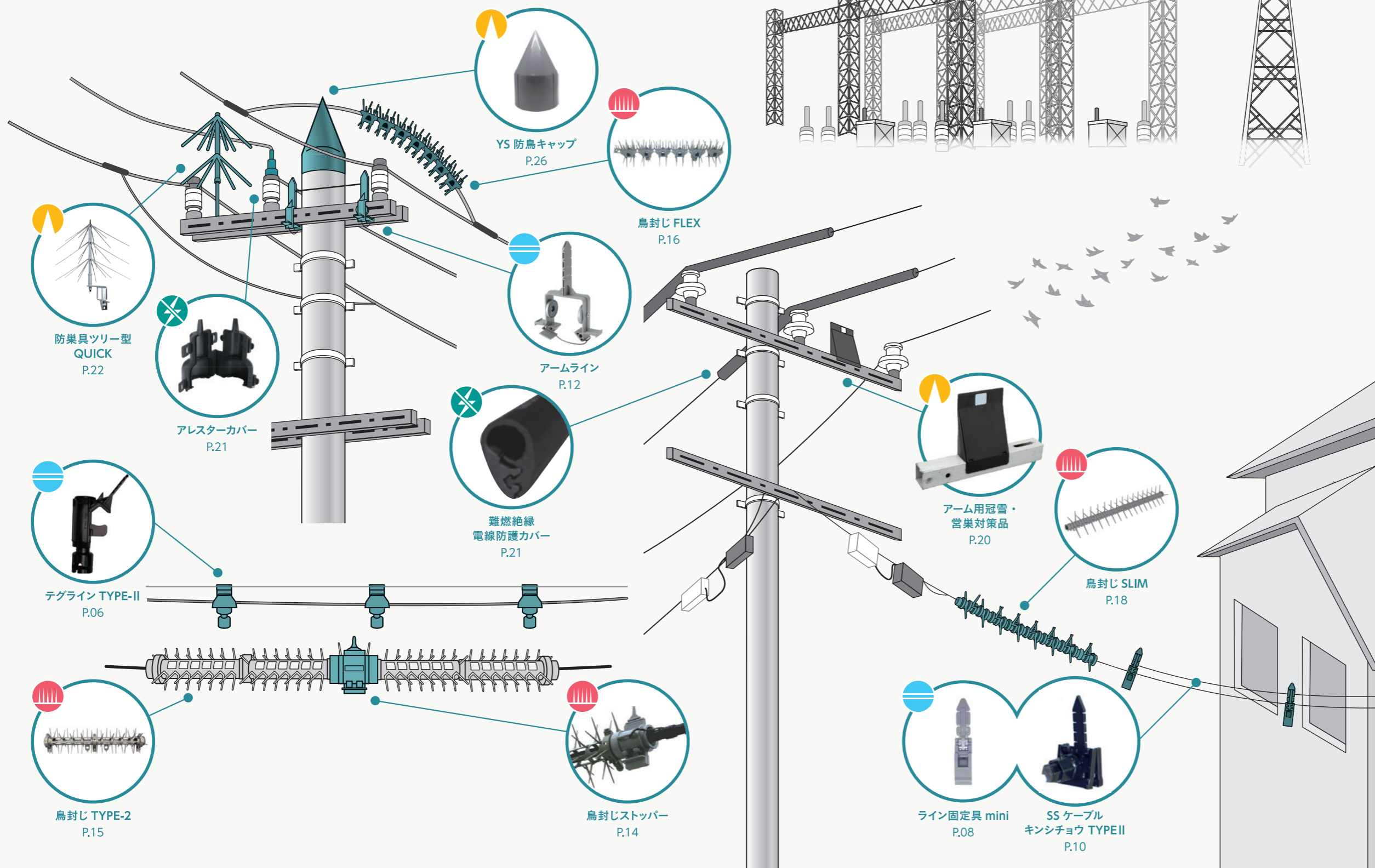

電線用

	防鳥ライン透明/黒	04
	ライン固定具	05
	ゴムパット各種	05
	キンシチョウ U 型	06
	テグライン TYPE-II	06
	ライン固定具 mini	08
	SS ケーブル キンシチョウ TYPEII	10
	アームライン A / B	12
	鳥封じ/鳥封じ連結式	14
	鳥封じストッパー	14
	鳥封じ TYPE-2 / 鳥封じ2連式通い袋	15
	鳥封じ FLEX / FLEX S1000L	16
	鳥封じ WIDE	17
	鳥封じ SLIM	18

電柱・鉄塔用

	とま連山/とま連山(S)	19
	とま連山固定具	20
	アーム用冠雪・ 営巣対策品	20
	アレスターカバー	21
	難燃絶縁電線防護カバー	21
	防巢具ツリー型 QUICK	22
	防巢具ツリー型 QUICK-II	24
	YS 防鳥キャップ	26



ライン型

間接工法可

送り込み可

営巣対策

防鳥ライン(透明)

ライン式鳥害対策品と併用し、架空電線等において鳥の飛来を防止します。



特徴

- ①耐候性に優れ、屋外での長期間の使用が可能です。
- ②柔らかく、しなやかですので、結びやすく作業が容易です。
- ③景観を配慮（目立ちにくい）した透明色です。



仕様

型式品番	商品コード	サイズ	色	重量(g)	梱包入数(巻)	出荷単位(巻)
YS-970-08-01	08140110	Φ0.7mm×200m	透明	200(リール含む)	50	1

※取付方法に関しては、各ライン式鳥害対策品の取付方法に従いご使用下さい。



ライン型

間接工法可

送り込み可

営巣対策

防鳥ライン(黒)

ライン式鳥害対策品と併用し、架空電線等において鳥の飛来を防止します。

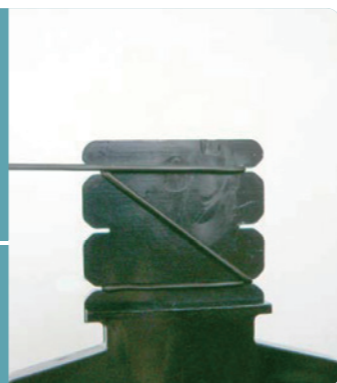

特徴

- ①耐候性に優れ、屋外での長期間の使用が可能です。
- ②黒色ですので、視認性が良好です。
- ③柔らかく、しなやかですので、結びやすく作業が容易です。
- ④残糸量表示付きで、糸の残量が確認できます。



残糸量表示

仕様

型式品番	商品コード	サイズ	色	重量(g)	梱包入数(巻)	出荷単位(巻)
YS-970-08-02	08140120	Φ1.0mm×200m	黒	250(リール含む)	10	1

※取付方法に関しては、各ライン式鳥害対策品の取付方法に従いご使用下さい。



ライン型

間接工法可

送り込み可

営巣対策

ライン固定具

架空配電線において電線上にラインを張り、鳥類飛来による糞害を防止する製品です。



適用電線

240,150mm²,5mm,120mm²,GW (5mm裸)

特徴

- ①工具不要・ワンタッチ固定で抜群の作業性。
- ②取り付けワンタッチ、2段階ロック機能付きです。
- ③取り付けは4m間隔でOKです。
- ④防鳥ラインの高さは電線頂部から40-50-60mmで調節できます。



仕様

型式品番	商品コード	サイズ	色	重量(g)	梱包入数(個)	出荷単位
YS-970-04-01	08140002	-	黒色	75	50	1

適用ライン

型式品番	商品コード	商品名	サイズ	色	重量(g)	梱包入数(巻)	出荷単位(巻)
YS-970-08-01	08140110	防鳥ライン(透明)	Φ0.7mm×200m	透明	200(リール含む)	50	1
YS-970-08-02	08140120	防鳥ライン(黒)	Φ1.0mm×200m	黒	250(リール含む)	10	1

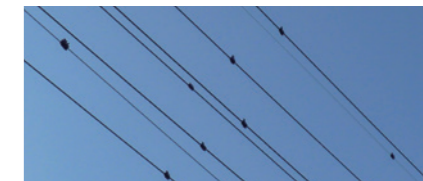
※単体では使用できません。
ゴムパットが必要となります。

ライン型

間接工法可

送り込み可

営巣対策

ゴムパット各種

単体では使用できないのでライン固定具とセットでお使い下さい。

型	写真	適用電線径	型式品番	商品コード	適用電線	適用製品	梱包入数(組)	出荷単位(組)
1型		外径5mm ~ 19mm	YS-970-05-01	08140006	5mm ~ 120mm ²	ライン固定具	500	1
2型		外径約21mm	YS-970-05-03	08140007	150mm ²		-	1
3型		外径約26mm	YS-970-05-02	08140008	240mm ²		-	1
4型		外径約9mm	YS-970-05-07	08140009	5mm (被覆線)		500	1
5型		外径約5mm	YS-970-05-08	08140010	GW線 (5mm裸単線)		250	1
6型		外径約15mm	YS-970-05-05	08140011	アルミ60mm ² (銅線80mm ²)		500	1

※ゴムパットは左右2個/1組となります。



テグライン TYPE-II (間接用鳥害防止具) 取付方法

材 料

取り付ける電線の長さに基づいて、テグラインと防鳥ラインの必要数量を決めます。
テグラインの取付間隔は、1m・2m・3mの3種類で選べます。
(例：電線長さ30m、取付間隔3mの場合、テグライン：11個／防鳥ライン用3m：10本)

工 具

操作棒を準備して下さい。

取付手順. 1 テグラインに防鳥ラインを取り付け、操作棒を装着します

1-①

取り付ける電線が入るように、テグラインの電線固定部を調整して下さい。



1-②

写真のように防鳥ラインをテグラインのライン引掛部(※)に引っ掛けます。
テグラインを最端部及び途中に取り付ける際も同様です。



1-③

操作棒を操作棒挿入口に入れ、右側に回転させて先端フックを溝に入れます。



取付手順. 2 取付箇所の最端部にテグラインを取り付けます

2-①

電線固定部を電線にあてがいます。この時、防鳥ラインが電線の真上になるように調整して下さい。又、防鳥ラインが電線より手前にならないようにご注意下さい。



2-②

操作棒を右側に回転させ、テグラインを電線に固定します。



2-③

操作棒を左側に回転させ、操作棒を取り外します。この時、テグラインが確実に固定されていることを確認して下さい。



取付手順. 3 2個目以降のテグライン取り付けにより、防鳥ラインを張ります

3-①

1同様にテグラインに防鳥ラインを取り付け、操作棒を装着します。



3-②

2同様に防鳥ラインを張りながらテグラインを電線に取り付けます。この時、電線が外れない程度に電線固定部を軽く締めてから防鳥ラインを張ると、作業がスムーズに行えます。



3-③

操作棒を左側に回転させ、操作棒を取り外します。この時、テグラインが確実に固定されていることを確認して下さい。



※防鳥ラインの張力が不足していると効果が弱くなりますので、ご注意下さい。

取外手順. 4 テグラインを取り外します

4-①

操作棒を操作棒挿入口に入れます。



4-②

操作棒を左側に回転させ、電線固定部を広げます。



4-③

そのままテグラインを電線から外します。(取外完了)



ライン型

間接工法可

送り込み可

営巣対策

キンシチョウU型

架空配電線において、電線上に防鳥ラインを張り、鳥類飛来による糞害を防止する製品です。
間接工法にも対応しております。



※間接用操作棒の先端形状によっては使用できない場合がございます。

適用電線 仕上がり外径φ9～φ30の架空電線

特 徴

- ①間接用操作棒で簡単に取り付け、取り外しが可能です。
- ②ブランジャー機能を設けていますので、取り付け後の緩みがありません。
- ③低トルクで強い把持力があるため、取り付け後の本体のずれはありません。
- ④防鳥ラインの高さは電線頂部から40・50・60mmで調整できます。

仕 様

型式品番	商品コード	サイズ	色	重量(g)	梱包入数(個)	出荷単位(個)
YS-970-35-01	08140040	-	黒色	190	25	1



適用ライン

型式品番	商品コード	商品名	サイズ	色	重量(g)	梱包入数	出荷単位(巻)
YS-970-08-01	08140110	防鳥ライン(透明)	Φ0.7mm×200m	透明	200(リール含む)	50巻	1
YS-970-08-02	08140120	防鳥ライン(黒)	Φ1.0mm×200m	黒	250(リール含む)	10巻	1

ライン型

間接工法可

送り込み可

営巣対策

テグライン TYPE-II (間接用鳥害防止具)

架空配電線において、電線上に防鳥ラインを張り、鳥類飛来による糞害を防止する製品です。
間接工法に対応しております。

適用電線 アルミ絶縁電線：25mm²、58mm²、120mm²、200mm²、400mm²
架空地絡電線 (GW線)：アルミ裸電線 25mm²

特 徴

- ①重心バランスが良く、傾きにくい構造です。
- ②防鳥ラインの高さは電線頂部から35・45・55・65mmで調整できます。
- ③斜めからのアプローチで垂直配線への取付にも対応しています。
- ④GW (アルミ裸線25mm²) にも取り付け可能です。
- ⑤ブランジャー機能を設けてますので、取付後の本体のずれがありません。



仕 様

型式品番	商品コード	サイズ	色	重量(g)	梱包入数(個)	出荷単位(個)
YS-970-14-02	08140042	-	黒	約190	50	1

適用ライン

型式品番	商品コード	商品名	サイズ	色	重量(g)	梱包入数	出荷単位(巻)
YS-970-08-01	08140110	防鳥ライン(透明)	Φ0.7mm×200m	透明	200(リール含む)	50巻	1
YS-970-08-02	08140120	防鳥ライン(黒)	Φ1.0mm×200m	黒	250(リール含む)	10巻	1
-	08140111	TL用防鳥ライン	Φ0.7×3m	透明	-	1枚	1枚



ライン型

間接工法可

送り込み可

営巣対策

ライン固定具mini

通信引込線（オクソセン）において鳥類の飛来による糞害を防止するために使用します。

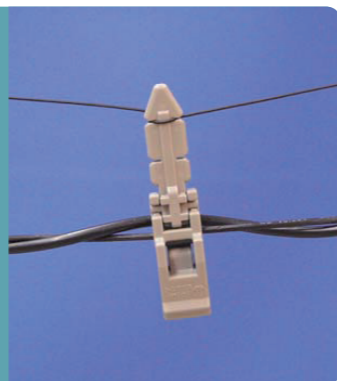

※防鳥ライン(黒)を使用時

適用電線

メタル通信引込線オクソセン支線φ2.7mm

特徴

- ①防鳥ライン取付位置が30mm、45mmの2段階調節が可能です。
鳥の種類により取付位置を変更できます。
- ②ワンタッチ固定式のため、工具不要で取り付けができます。
- ③製品重量が軽量且つ投影面積を少なくし風圧対策を施したので家屋に余計な荷重を加えません。
- ④オクソセンとアース線を一緒に把持することができます。

仕様

型式品番	商品コード	サイズ	色	重量(g)	梱包入数(個)	出荷単位
YS-970-33-01	08140082	-	グレー	15	20 / 袋	-

※取付け間隔は1mを目安として下さい。

適用ライン

型式品番	商品コード	商品名	サイズ	色	重量(g)	梱包入数(巻)	出荷単位(巻)
YS-970-08-01	08140110	防鳥ライン(透明)	φ0.7mm×200m	透明	200(リール含む)	50	1
YS-970-08-02	08140120	防鳥ライン(黒)	φ1.0mm×200m	黒	250(リール含む)	10	1

各部名称

通信引込線
(オクソセン)



固定具

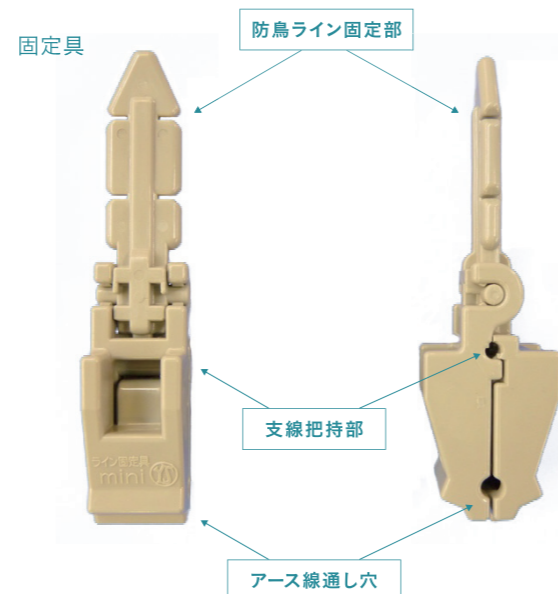

ライン固定具mini 取付方法



取扱上の注意

- ・プラスチック製品ですので、取り扱いには丁寧に行ってください。
(過度の力が加わると壊れることがあります。)
- ・通常考えられる温度条件下 (-20 ~ 60°C) 以外でのご使用・保管は破損・変形の原因となりますので、ご注意ください。
- ・耐候性を考慮した製品ではありますが、永久商品ではありませんので、5~10年を目処に新品とお取り替えをお願いします。
- ・本製品は架空線に取り付けるものですので、ご使用の際は、落下等の不測の事故が起こらぬよう十分にご配慮の程宜しくお願いいたします。

取付手順. 1 取り付け位置

取り付ける電線が入るように、ライン固定具miniの電線固定部を調整して下さい。
その際、製品の背面部に通信線がくるようにして下さい。

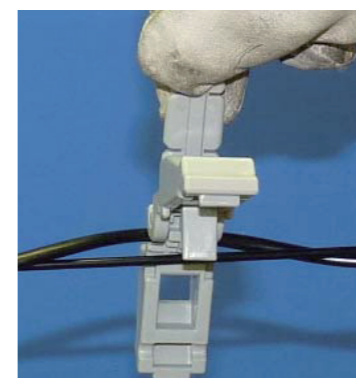

取付手順. 2 支線はさみ込み

支線把持部に支線があることを確認して、製品を閉じて下さい。
本製品は、2段階ロック機構ですので、最後まで締めて下さい。また、線に対して固定具上部が垂直になるように固定して下さい。アース線が引込線の下にある場合は、アース線通し穴にアース線を通すことができます。

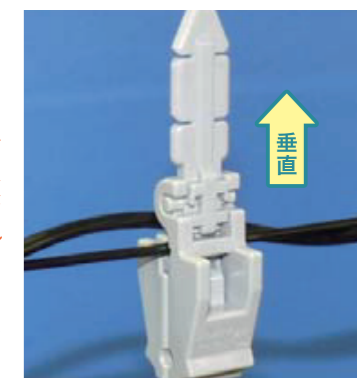

取付手順. 3 防鳥ライン取付(先端)

下段ラインからスリットに防鳥ラインを差し込み、巻き上げながら固定する。(上段に防鳥ラインを張る場合)



取付手順. 4 防鳥ライン取付(中間)

上段のスリットに1回転させる。(上段に防鳥ラインを張る場合)
約1m間隔で取り付けて下さい。

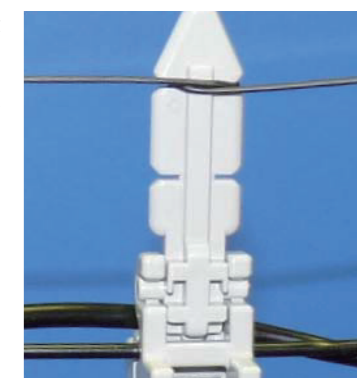

取付手順. 5 防鳥ライン取付(末端)

上段のスリットから巻き下げながら固定する。(上段に防鳥ラインを張る場合)

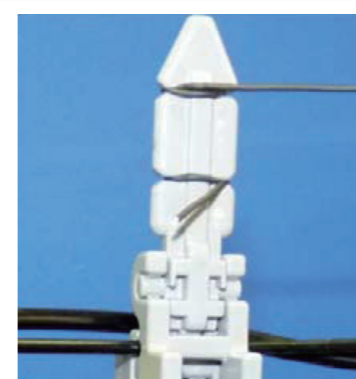

取付手順. 6 取り外し

取り外す際は、ラジオペンチ等を使用し写真のように、はさみ込み、取り外します。





ライン型

間接工法可

送り込み可

営巣対策

SSケーブルキンシチョウ TYPE II

SSケーブルやメッセンジャーワイヤーに対応したライン型鳥害対策品です。



適用電線

SSケーブル支持線部、メッセンジャーワイヤー
把持部の適用外径φ6～10mm

特徴

- ①トルクナット採用により、締め過ぎ・締め不足がありません。
- ②CVTケーブルの防鳥ラインは当社2種類（黒・透明）に対応。

※中間支持具のみでの使用は想定しておりません。

仕様

種類	型式品番	商品コード	色	重量(g)	梱包入数(個)	出荷単位(個)
本体	YS-970-57-01	08140091	黒色	37	100 / ケース	1
中間支持具	YS-970-57-02	08140092	黒色	9	100 / 袋	1

※取付間隔は本体4m、中間支持具2mを目安として下さい。

適用ライン

型式品番	商品コード	商品名	サイズ	色	重量(g)	梱包入数(巻)	出荷単位(巻)
YS-970-08-01	08140110	防鳥ライン(透明)	φ0.7mm×200m	透明	200(リール含む)	50	1
YS-970-08-02	08140120	防鳥ライン(黒)	φ1.0mm×200m	黒	250(リール含む)	10	1

各部名称

中間支持具

支持線やケーブルの
中間部に取付

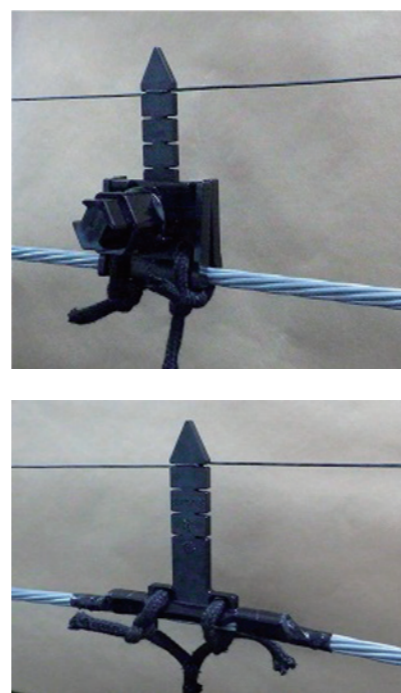
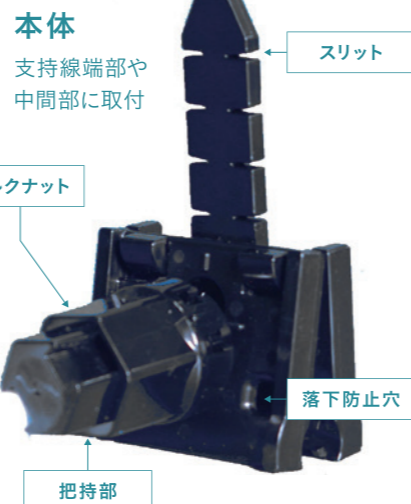
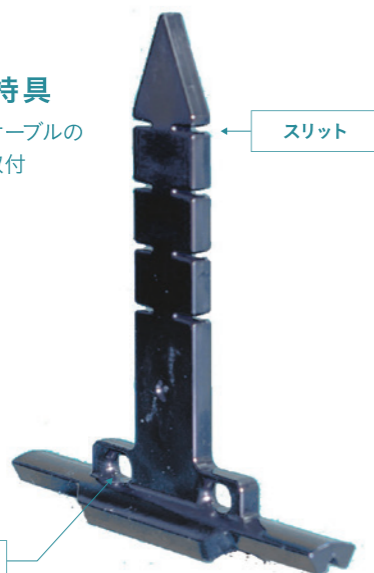

SSケーブルキンシチョウ TYPE II 取付方法



取り付け方法は、QRコードより動画をご確認いただけます

取付手順. 1 支持線に取り付けます

把持部を支持線に取り付けます。
ラチェット等でトルクナットを締め付け、カチカチと音がし、トルクナットが空回りするまで締め付けて下さい。
また把持部が支持線からズレないように本体を手で支えるなど、ご注意ください。



取付手順. 2 締め付け時の注意

ご使用の工具や取付方法によって正しく空回らない場合は4～8N・mのトルクにて締め付け下さい。

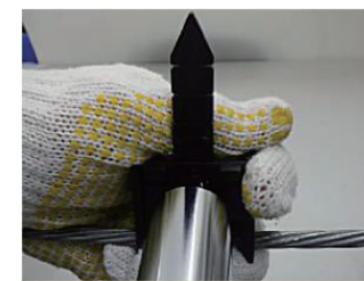

取付手順. 3 落下防止処理を行います

落下防止穴に結束バンドやケーブルしばり紐等を通し余裕を持たせてループを作成して下さい。(固定用途には使用しないで下さい)



取付手順. 4 防鳥ラインを取り付けます

端部に取り付ける場合は右図のように各段のスリットに順番に防鳥ラインを固定して下さい。(スリット位置は対象となる鳥類のサイズに合わせて変更して下さい)



取付手順. 5 防鳥ラインを展張します

中間部に取り付ける場合は前の本体のスリット高さに合わせて防鳥ラインが前後のスリットをループするように一周させて下さい。
※標準取付間隔は4mですが、弛度等に合わせて防鳥ラインの間隔を適宜調整して下さい。



取付手順. 6 中間支持具の取り付け

中間部には中間支持具を取り付けることも可能です。両端をテープなどでしっかり固定し、落下防止処理を③と同様に行ってください。
※取付強度を保つため、取付間隔は2m程度にして下さい。





ライン型

間接工法可

送り込み可

営巣対策

アームラインA/B

電柱のアーム等に取り付け、鳥の営巣防止に使用します。

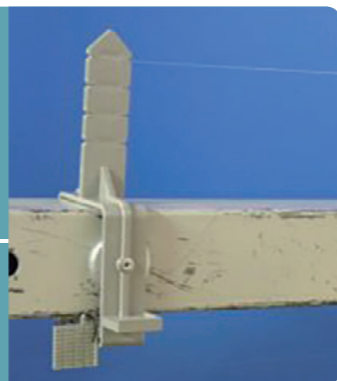

特徴

- 防鳥ライン取付位置が40～100mm（4段階）に調節が可能であり、鳥の種類により取付位置を変更でき、営巣防止効果を高めます。
- 間接工法にて取り付け・取り外しが容易です。
- 下部のツメ構造と磁石固定により、落下しない構造です。
- 防鳥ラインを張ることにより、営巣を防止します。
- 色は外観上目立ちにくいグレーです。



アームラインA



アームラインB

仕様

種類	型式品番	商品コード	重量(g)	高さ	梱包入数(個)	出荷単位(個)
アームラインA	YS-970-19-01	08140079	185	45×75mm	20/箱	1
アームラインB	YS-970-19-02	08140080	190	75×75mm	20/箱	1

適用ライン

型式品番	商品コード	商品名	サイズ	色	重量(g)	梱包入数(巻)	出荷単位(巻)
YS-970-08-01	08140110	防鳥ライン(透明)	Φ0.7mm×200m	透明	200(リール含む)	50	1
YS-970-08-02	08140120	防鳥ライン(黒)	Φ1.0mm×200m	黒	250(リール含む)	10	1

各部名称

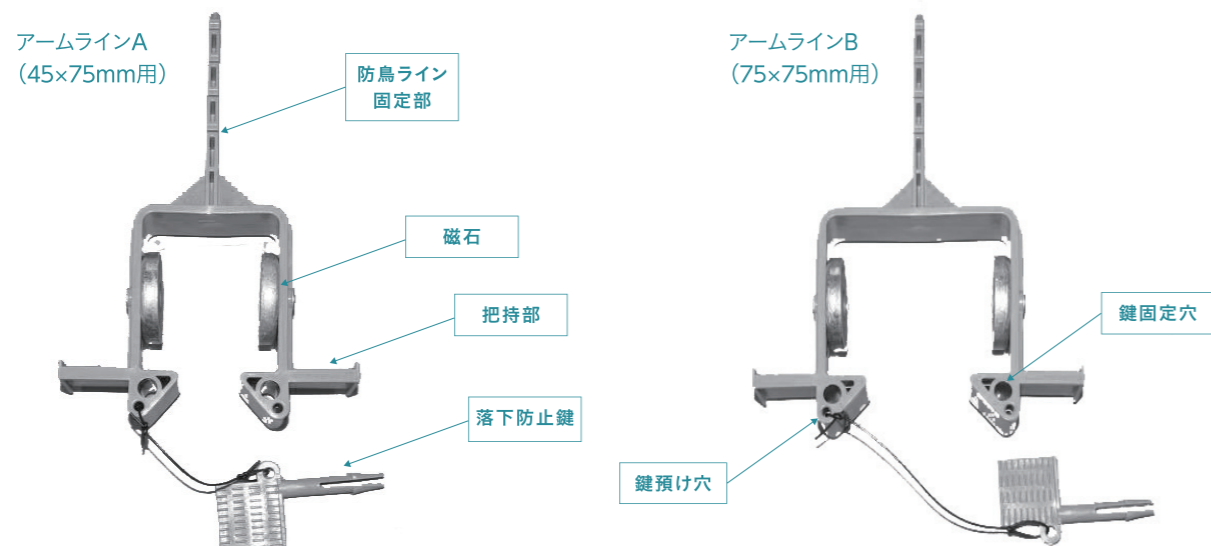

アームライン 取付方法



取扱上の注意

- プラスチック製品ですので、取り扱いには丁寧に行ってください。（過度の力が加わると壊れることがあります。）
- 通常考えられる温度条件下（-20～60℃）以外でのご使用・保管は破損・変形の原因となりますので、ご注意ください。
- 耐候性を考慮した製品ではありますが、永久商品ではありません。定期的に破損、変形等がないか御確認をお願いします。

取付手順. 1 防鳥ラインの長さ調整

あらかじめアームラインを取り付ける間隔を測定し、必要長さ分約20cm長く切断し、両端を下図のように、輪を作る。（結び方によって、多少長さが変わりますので、調整して下さい。）

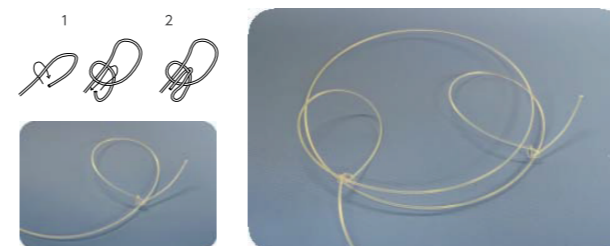

取付手順. 3 鍵準備

紐を結んでいる側の穴に、鍵を半分程度差し込んでおく。

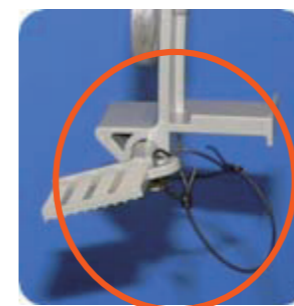

取付手順. 5 位置調整

防鳥ラインが若干ゆるんで取り付けの場合は、ヤットコ等でアームラインをずらし、位置を調整する。

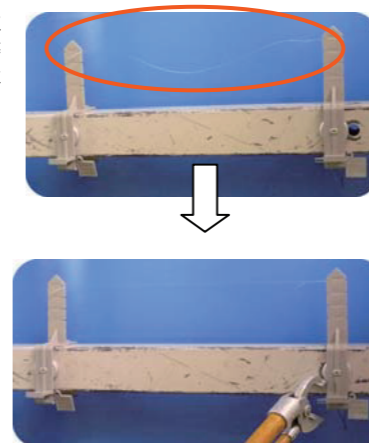

取付手順. 2 アームラインに防鳥ラインを固定

アームラインに防鳥ラインを固定する。（両端）



取付手順. 4 アームに固定

4-①

ヤットコ等で把持部をつかみ、アームに固定する。

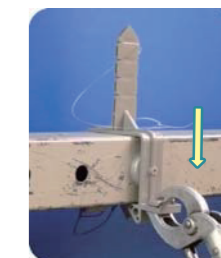

4-②

紐を結んでいない側の穴に鍵を固定する。

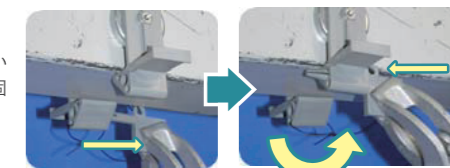

取付手順. 6 アームからの取り外し

6-①

鍵を外す。

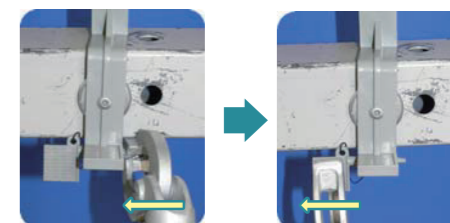

6-②

ヤットコ等で把持部をつかみ、アームから取り外す。

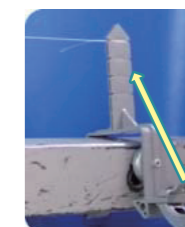



針型

間接工法可

送り込み可

営巣対策

鳥封じ／鳥封じ連結式

架空線路等に鳥の飛来を防止するために使用します。



適用電線

外径φ30以下の架空線

特徴

- ①連結部が回転構造になっており、鳥が留まろうとすると本体が回転します。
- ②針が電線全周（8方向）についていますので、鳥害効果を高めます。
- ③ワンタッチ固定部の3箇所固定（2連式は6箇所固定）で安全かつ容易に作業できます。
- ④材質は耐候性に優れたPEを使用、色は外観上目立ちにくいグレーを採用しました。
- ⑤最大連結本数は、40本迄（20m）として下さい。

仕様

種類	型式品番	商品コード	サイズ	色	重量(g)	梱包入数(本)	出荷単位(本)
鳥封じ	YS-970-32-01	08193001	φ33×500mm	グレー	150	20/箱	-
鳥封じ(2連式)	YS-970-32-02	08193002	φ33×1000mm	グレー	314	20/箱	-

鳥封じ



鳥封じ(2連式)

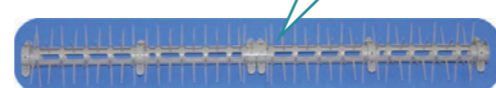

固定部品により、予め鳥封じ2体を連結しております。



針型

間接工法可

送り込み可

営巣対策

鳥封じストッパー

架空線用鳥害防止器「鳥封じ」の移動防止用に使用します。



適用電線

外径φ25以下の架空線

特徴

- ①鳥封じの移動防止ができ、且つ回転機能が損なわれません。
- ②ワンタッチで取り付けできます。
- ③鳥封じのオス・メス側どちらにも接続できるので、中間支持としても使用できます。
- ④「鳥封じ」を連続して取り付けした場合、標準約15mに1箇所の割合で固定用として「鳥封じストッパー」を端部などにお取付ください。

仕様

種類	適用電線径	型式品番	商品コード	色	重量(g)	梱包入数(個)	出荷単位(個)
1型	外径5～25φ	YS-970-34-01	08193003	グレー	108	20/箱	-
4型	外径約10φ	YS-970-34-02	08193004	グレー	118	20/箱	-
5型	外径約5φ	YS-970-34-03	08193005	グレー	143	20/箱	-
6型	外径約15φ	YS-970-34-04	08193006	グレー	113	20/箱	-

※4～6型は受注生産となります。
ご購入時はお問合せ下さい。

針型

間接工法可

送り込み可

営巣対策

鳥封じTYPE-2 (高機能化)

架空線路等に鳥の飛来を防止するために使用します。
間接工具での取り付けに対応した新機能。

適用電線

外径φ30以下の架空線

特徴

- ①連結部が回転構造になっており、鳥が留まろうとすると本体が回転します。
- ②針が電線全周（8方向）についていますので、鳥害効果を高めます。
- ③ワンタッチ固定部の3箇所固定で安全かつ容易に作業できます。
- ④連結式構造により、電柱側から押し込んで取り付けることができます。
- ⑤仮留め機構を設けることで、開いた状態での仮保持が可能になりました。
- ⑥持ち手2箇所を設けることで作業性が向上しました。

仕様

種類	型式品番	商品コード	サイズ	色	重量(g)	梱包入数(本)	梱包サイズ	出荷単位
鳥封じTYPE-2	YS-970-61-01	08193024	φ33×500mm	グレー	約160/本 約4500/箱	20/箱	W:820mm D:560mm H:240mm	-
鳥封じTYPE-2 (2連式)	YS-970-61-02	08193025	φ35×1000mm	グレー	約330/本 約6600/箱	20/箱	W:830mm D:240mm H:1060mm	-

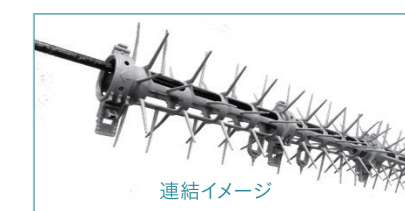
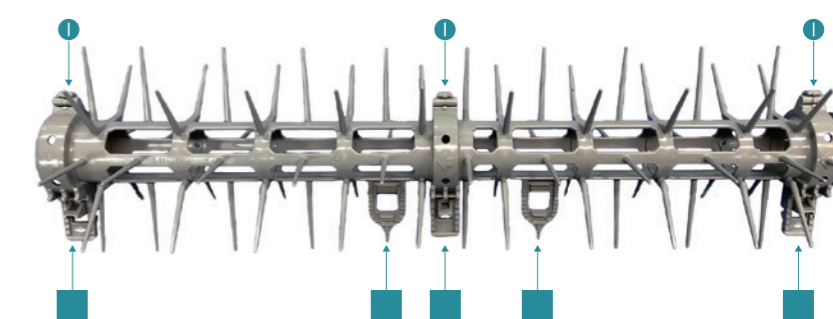
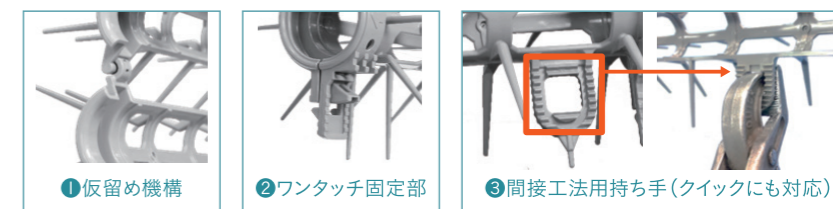

針型

間接工法可

送り込み可

営巣対策

鳥封じ2連式通い袋

受注生産品

鳥封じをケースごと運搬可能な収納袋になります。
受注生産となります。

型式品番	商品コード	サイズ	出荷単位(個)
YS-902-13-01	09230368	内寸W1,080mm×D860mm×H580mm	1





針型

間接工法可

送り込み可

営巣対策

鳥封じFLEX / FLEX S1000L

(縁廻り用鳥害防止器)

架空線路等（主に縁廻り箇所）に鳥の飛来を防止するために使用します。

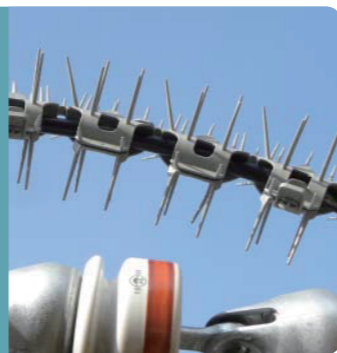
**適用電線** 仕上外径φ30以下の架空電線**特徴**

- ①上方を中心とした全周9方向半硬質針により、鳥が留まれる隙間を無くしました。
- ②逆U字状ヒンジ構造及び連結部左右可変構造により、曲線状及び捻れた電線に無理なく取付けでき、半硬質針も曲部に追従されます。
- ③中央部に1箇所、落下防止用固定部を設けております。
- ④連結が容易にできるため、電線長さに合わせて無駄なくご使用できます。
- ⑤電線に押込装着→落下防止措置→端末固定の簡単作業で取付けできます。
- ⑥間接工法にも対応しております。
- ⑦色は外観上目立ちにくいグレーです。
- ⑧材料は十分な耐候性を有した高耐久性樹脂を使用しました。

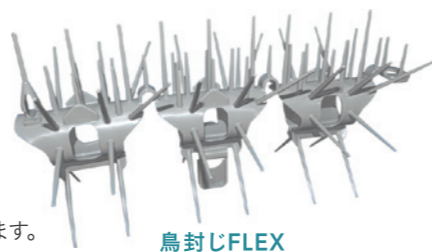

鳥封じFLEX

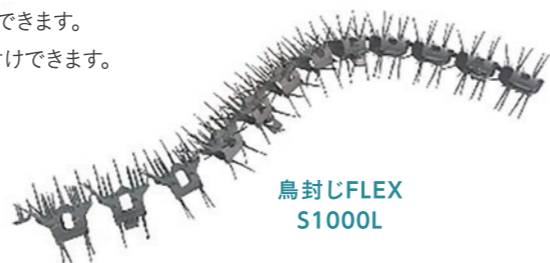

鳥封じFLEX S1000L

仕様

種類	型式品番	商品コード	サイズ	色	重量(g)	梱包入数(本)	出荷単位(個)
鳥封じFLEX	YS-970-32-04	08193009	φ30×250mm	グレー	64	40/箱	-
鳥封じFLEX S1000L	YS-970-32-05	08193011	φ30×1000mm	グレー	265	10/箱	-

鳥封じFLEX/FLEX S1000L 取付方法

材料

鳥封じFLEX…取付長さ相当の本数をご用意下さい。
(鳥封じFLEX1本約250mm/鳥封じFLEX S1000L1本約1,000mm)
バインド線…移動防止に使用します。

工具

ペンチ…長さ調整及びバインド線固定時に必要です。

取付手順. 1

鳥封じFLEX本体を電線の長さに合わせて予め連結しておいて下さい。写真のように連結部を重ねて押し込むと容易に連結できます。

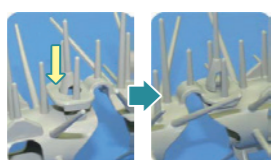
**取付手順. 2**

鳥封じFLEX本体を電線に押し付けながら取り付けます。

**取付手順. 3**

製品中央部にある落下防止用固定部を上へ引き上げ、落下防止固定を行って下さい。(固定時にカチッと音がします。)

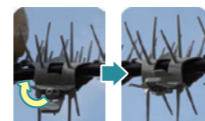
**取付手順. 4**

②③を繰り返して、必要長さ分の鳥封じFLEXを装着させて下さい。
※柱上における長さの微調整はペンチ等による切断か追加連結にて対応して下さい。

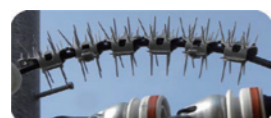
**取付手順. 5**

最後に末端を必ずバインド線等で固定し、移動防止して下さい。

**取外方法**

落下防止用固定部を下に下げると、固定部は外れます。

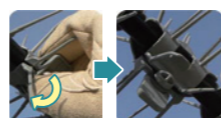

針型

間接工法可

送り込み可

営巣対策

鳥封じWIDE

架空線路等に鳥の飛来を防止するために使用します。

**適用電線** 低圧引込線 DV3
60mm² (外径約30mm), 100mm² (外径約37mm)**特徴**

- ①硬質針が電線全周（8方向）についていますので振れても鳥害効果を損ないません。
- ②ワンタッチ固定部の3箇所固定で安全かつ容易に作業できます。
- ③連結式構造により、電柱側から押し込むことができます。
- ④通気性の良い穴開き構造とすることで、軽量化・放熱性を有しています。
- ⑤最大連結本数は、40本迄（20m）として下さい。

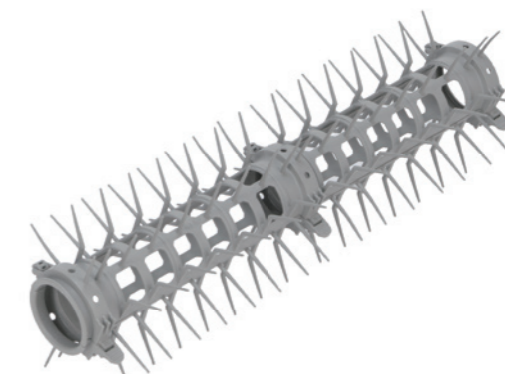
**仕様**

型式品番	商品コード	サイズ	色	重量(g)	梱包入数(本)	出荷単位(個)
YS-970-32-03	08193008	φ55×500mm	グレー	216	20	-

鳥封じWIDE 取付方法

材料

鳥封じWIDE本体…取付長さ相当の本数をご用意下さい。(鳥封じWIDE1本500mm)
バインド線…移動防止に使用します。

工具

特に必要ありませんが、バインド線固定時にペンチ等は必要です。

**取付手順. 1**

鳥封じWIDE本体を開けた状態で電線の上側から電線にあてがいます。
注意! この時必ず送り込み方向がメス継手となるようにして下さい。(手前がオス継手)各固定部に押込方向矢印が表示されています。

**取付手順. 2**

鳥封じ本体片側を押さえながら反対側の固定部を固定します。(ツメの裏側を挟み込むように押し込むと、カチッと音がして固定されます。)

**取付手順. 3**

残り2箇所の固定部を②同様に固定すると、取付完了です。

**取付手順. 4**

2本目以降は、先のオス継手に次のメス継手を被せるように連結させ、上記①～③の作業を繰り返します。

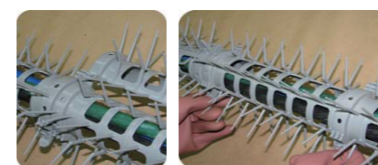
**取付手順. 5**

最後に末端を必ずバインド線等固定し、移動防止して下さい。

**取外方法**

固定部のツメ側を矢印の方向に下げながら受側を矢印方向に押し込むと、固定部が外れます。(外れにくい場合は、ツメの先端を押しながら外して下さい。)

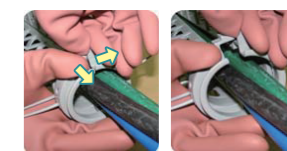



針型

間接工法可

送り込み可

営巣対策

鳥封じSLIM

引込通信線等への鳥の飛来を防止するために使用します。

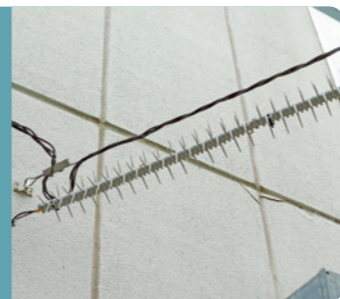
**適用電線**ドロップケーブルなどの引きこみ通信線等
※細径の電線等でも使用可能です (内径φ15)**特徴**

- ①5方向の針山構造により高い鳥駐防止効果を発揮します。
- ②薄肉コルゲート構造のため、捻れや曲げに強く曲線部でも鳥駐防止効果を損ないません。
- ③10年相当の耐候性軟質樹脂を採用し、しなやかさと長寿命を両立しました。
- ④軽量で、優れた取付け作業性を有した構造です。
- ⑤回転可能な継手で連結可能、駐鳥や捻れに強い構造です。
- ⑥インシュロックにより、外れ止め、落下防止処理が可能です。
- ⑦連結構造で、送り込みが可能です。

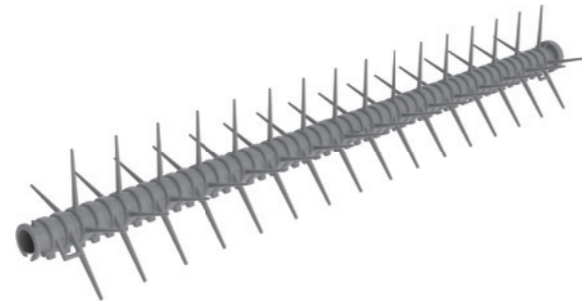
※樹脂製結束バンド(屋外耐候性タイプ)
100本/袋が同梱されます。**仕様**

型式品番	商品コード	サイズ	色	重量(g)	梱包入数(本)	出荷単位(個)
YS-970-44-01	08193010	φ15×500mm	グレー	50	40/箱	40

鳥封じSLIM 取付方法

**材料**鳥封じSLIM本体…取付長さ相当の本数をご用意ください。(鳥封じSLIMは1本約500mm)
樹脂製結束バンド(同梱)…外れ止め、落下防止処理に使用します。**工具**

特に必要ありませんが、樹脂製結束バンドの余長切り取りにニッパ等は必要です。

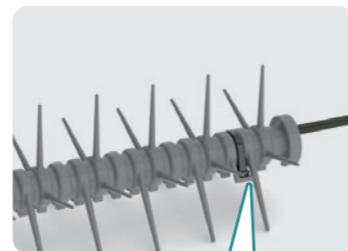
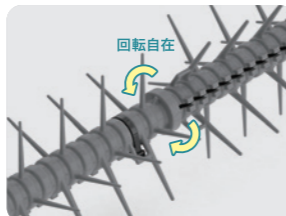
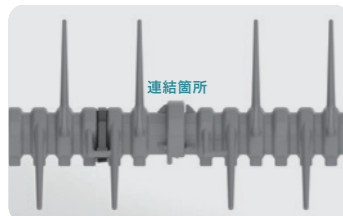
取付手順. 1取り付け穴に
樹脂製結束バンドを通します。**取付手順. 2**絞ったら取り付け完了!!
※腹割りが完全に閉じている
事を確認して下さい。
※樹脂製結束バンドは、ヘラ
マウントン(株)の(ABタイ)
AB150-Wを推奨します。
※ケーブル縛り紐(φ4mm)も
ご利用頂けます。余長はニッパ等で
切り取ってください**回転自在継手**連結箇所は回転自在。
駐鳥時や捻れ時などに効果を
発揮します。

針型

間接工法可

送り込み可

営巣対策

とま連山 (針山型防鳥マット)

柱上アームやその他設備への鳥の飛来を防止するために使用します。

**適用設備**

45mm及び75mmアーム、トランス上部、鉄塔、変電設備等

特徴

- ①針高さや間隔は従来品による実績がありますので、鳥駐防止効果に優れています。
- ②容易に切断や重ね合わせができるので、柱上アームへの長さ調整も容易にできます。
- ③縦及び横方向に向けて自在に連結ができ、且つ独自の材料及び構造を採用したことにより、曲面を含めた様々な設備に取り付けできます。
- ④材質は耐候性に優れ、環境負荷物質を一切含んでおりません。

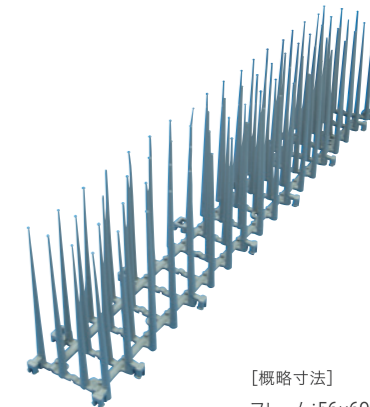
【概略寸法】
フレーム:56×600mm
針ピッチ:24×35mm
針高さ:148mm**仕様**

型式品番	商品コード	サイズ	色	重量(g)	梱包入数(本)	出荷単位(個)
YS-970-36-01	08193020	600mmL	グレー	約300	48/箱	-



針型

間接工法可

送り込み可

営巣対策

とま連山S (針山型防鳥マット)

柱上アームやその他設備への鳥の飛来を防止するために使用します。

**適用設備**

45mm及び75mmアーム等

特徴

- ①針高さや間隔は従来品による実績がありますので、鳥駐防止効果に優れています。
- ②容易に切断や重ね合わせができるので、柱上アームへの長さ調整も容易にできます。
- ③縦方向に簡易連結が可能です。
- ④10本重ね梱包が可能となったため、保管性・運搬性に非常に優れています。
- ⑤材質は耐候性に優れ、環境負荷物質を一切含んでおりません。

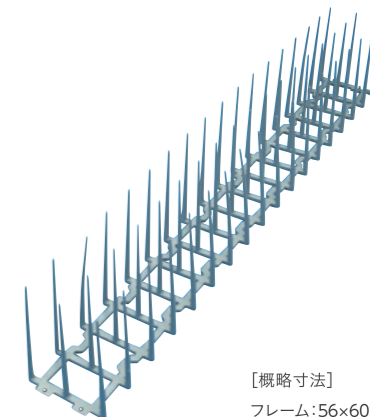
【概略寸法】
フレーム:56×605mm
針ピッチ:35×35mm
針高さ:100mm**仕様**

型式品番	商品コード	サイズ	色	重量(g)	梱包入数(本)	出荷単位(個)
YS-970-36-02	08193021	605mmL	グレー	118	60/箱	-



10本重ね梱包



針型

間接工法可

送り込み可

営巣対策

とま連山固定具

とま連山及びとま連山Sのどちらでも75mmアームに取付可能です。

適用設備

75×75mmアーム

特徴

- ①ワンタッチで作業ムラなく容易に取り付け可能です。
- ②材質は耐候性に優れ、環境負荷物質を一切含んでおりません。

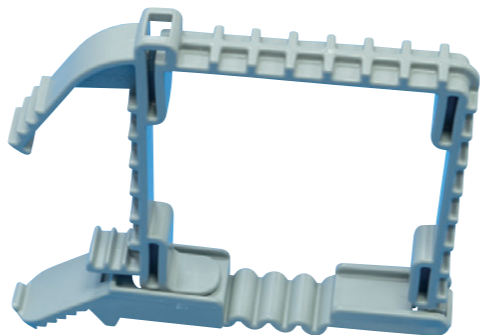

仕様

型式品番	商品コード	色	重量(g)	梱包入数(個)	出荷単位(個)
YS-970-59-01	08193023	グレー	約40	120個/箱	120



強化型

間接工法可

送り込み可

営巣対策

アレスターカバー

避雷器（アレスター）の周辺で鳥・導電性飛来物などによる地絡事故を防止する為に使用します。

特徴

- ①難燃性・耐候性に優れています。
- ②大サイズにはカットラインがあり、小サイズへのサイズ調整ができます。



YS-330-08-01
大



YS-330-08-02
小

仕様

型式品番	商品コード	重量(g)	サイズ	梱包入数(個)	出荷単位(個)
YS-330-08-01	08194004	250	大	20	1
YS-330-08-02	08194005	180	小	25	1



マウント型

間接工法可

送り込み可

営巣対策

アーム用冠雪・営巣対策品

アームへの積雪や営巣を防止する為に使用します。

特徴

- ①絶縁ヤットコを用いた間接工法で取り付け可能です。
- ②耐久性があり、耐候性に優れています。

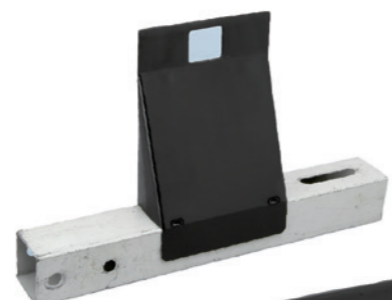

YS-971-03-01



YS-971-03-02

仕様

型式品番	商品コード	サイズ 巾×高さ	色	重量(g)	備考	出荷単位(個)
YS-971-03-01	08192050	200mm×250mm	黒	220	200R	1
YS-971-03-02	08192051	400mm×250mm	黒	410	400R	1



強化型

間接工法可

送り込み可

営巣対策

難燃絶縁電線防護カバー

受注生産品

高圧引き通しパイプ箇所や縁廻し部分に取り付けし樹木及び営巣材からの保護及び絶縁強化に使用します。

特徴

- ①難燃性材料を使用しています。(自消性)
- ②柔軟性があり、曲線部分にも対応可能です。
- ③黒色一層構造です。
- ④電線等に押し込みで挿入することができる腹割り構造になっています。



仕様

型式品番	商品コード	サイズ 内径×長さ	色	重量(g)	梱包入数(本)	ロット(本)
-	07030046	φ12.8×2.5m	黒	525	20	100

受注生産となります。





マウント型

間接工法可

送り込み可

営巣対策

防巢具ツリー型QUICK

75x75 ~ 45mmのアームに取り付け、鳥類による抱きアーム等電柱周りへの営巣を防止します。



特徴

- ①営巣防止の有効範囲400x400mmで鳥類が営巣するスペースを無くします。
- ②鳥類が枝を落としても、その枝を滑り落とします。
- ③抱きアームの中央に設置できるため、電柱1本当たりの取付数を減らせます。
- ④間接工法に対応しております。

仕様

種類	型式品番	商品コード	重量(個/g)	高さ(mm)	梱包入数(個)	出荷単位(個)
本体2段式	YS-970-41-01	08192069	約270	385	10/箱	10
本体3段式	YS-970-41-02	08192068	約360	510	10/箱	10
固定具 (標準金具)	YS-970-42-01	08192067	約570	-	10/箱	10



上面図

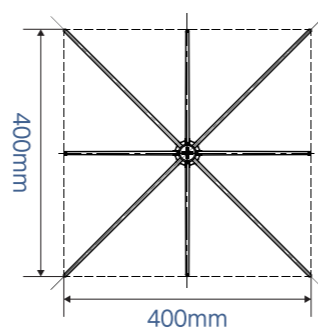

各部名称

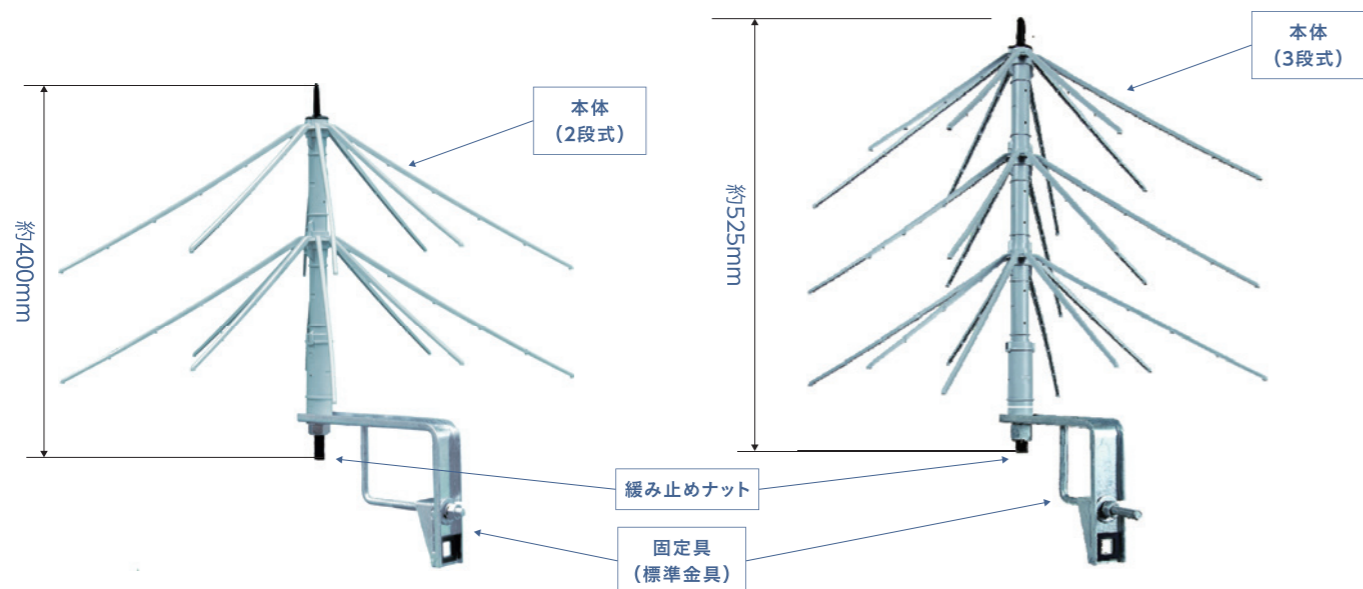

防巢具ツリー型QUICK 取付方法



取付手順. 1 本品は組立式となっております。下記の通り、組み立ててください。

1-①

箱から枝部移動防止パッドを1つ取り出し、枝部品・軸部品・筒部品パックを出してください。



1-②

枝部品・筒部品を3つずつ、または2つずつ軸部品に通してください。



1-③

軸部を持って、上下に揺すってください。枝部と筒部が組み上がります。

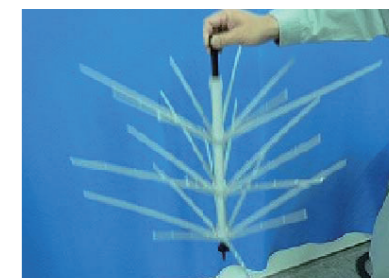

1-④

筒部品の突起と固定具のソケットの溝とを合わせて嵌め合わせてください。

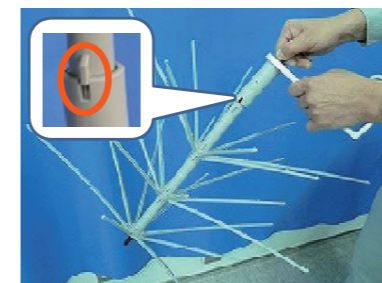

1-⑤

歯付座金と緩み止めナットを軸部品に通し、緩み止めナットを手で締め付けてください。

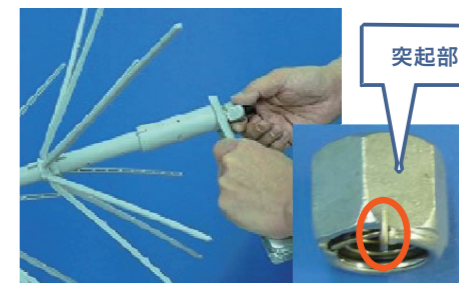

<注意事項>

- ・レンチ等の工具は使用しないでください。
- ・緩み止めナットは、突起部を下向きにして取り付けてください。
- ・緩み止めナットを外す際は、突起部を緩める方向に手で押しながらい回してください。(手で緩めてください。)

枝位置について



枝位置調整機構を付けており、22.5度刻みで枝を回転できます。

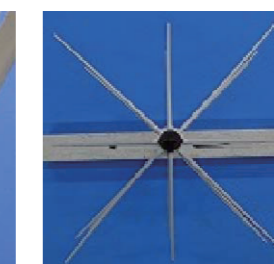

軸部・枝部・筒部の突起を合わせていただくと、枝位置が正方形になります。

取付手順. 2 本品の取付方法は、下記の通りです。

2-①

ヤットコまたはクイックで固定具下部をつかみ、アームにのせてください。



2-②

固定具のL型ボルトをはめてください。



2-③

ナットを工具で締めて完了です。





マウント型

間接工法可

送り込み可

営巣対策

防巢具ツリー型QUICK-II

75×75～45mmのアームに取り付け、鳥類による抱きアーム等電柱周りへの営巣を防止します。

特徴

- ① 営巣防止の有効範囲400×400mmで鳥類が営巣するスペースを無くします。
- ② 鳥類が枝を落としても、その枝を滑り落とします。
- ③ 抱きアームの中央に設置できるため、電柱1本当たりの取付数を減らします。
- ④ 枝部の収納構造により、車載時のスペースが従来の約38%コンパクト化。

車載時のスペース 400×400×525mm ▶ 250×250×510mm

⑤ 梱包サイズが改善、保管時のスペースが従来の約35%コンパクト化。

保管時のスペース 440×440×800mm ▶ 550×650×270mm

⑥ 枝を開け広げる構造により、組立て時間が従来から約10秒程短縮できます。

従来品 約65秒 ▶ 新型 約55秒 ※個人差があります。

⑦ 間接工法による取り付け・取り外しに対応しています。



仕様

種類	型式品番	商品コード	重量(個/g)	高さ(mm)	梱包入数(個)	出荷単位(個)
本体2段式	YS-970-60-02	08192085	約280	約385	10/箱	10
本体3段式	YS-970-60-01	08192084	約390	約510	10/箱	10
金具 (75アーム用)	YS-970-42-01	08192067	約620	-	10/箱	10

各部名称

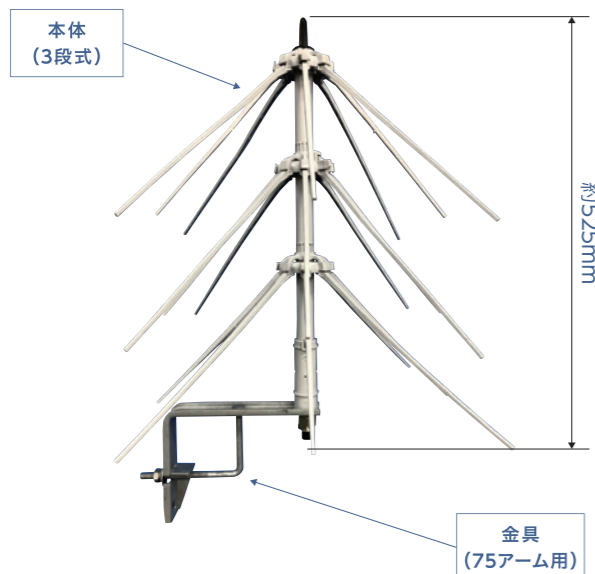

防巢具ツリー型 QUICK-II 取付方法



取り付け方法は、QRコードより動画をご確認いただけます

取付手順. 1 本品は組立式となっております。下記の通り、組み立ててください。

1-①

箱から本体と付属ナット類を取り出してください。金具(別売り)をご用意ください。

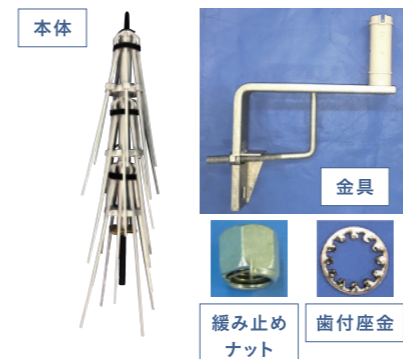

1-②

本体のパッドを外し、金具を取り付けてください。(緩み止めナットと歯付座金を固定)※1

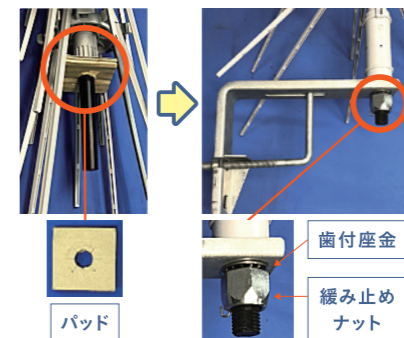

1-③

バンド(3箇所)を取り外してください。

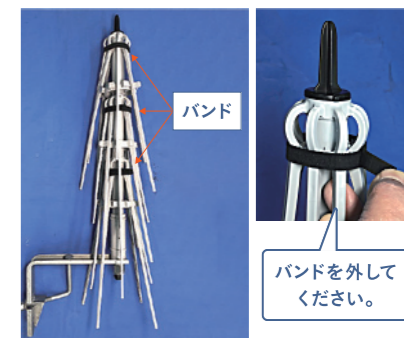

1-④

各段の受け部を押し上げてください。枝の爪が受け部に掛かっていることをご確認ください。



1-⑤

各段の受け部をフックが枝にかかる方向に回まわしてください。受け部フックが枝に掛かっていることをご確認ください。



1-⑥

組立完了。



※1 歯付座金と緩み止めナットを軸部品に通し、緩み止めナットを手でしっかりと締め付けてください。(レンチ等工具使用不可)

・緩み止めナットは、突起部を downward 向きにして取り付けてください。



取付手順. 2 本品の取付方法は、下記の通りです。

2-①

ヤットコまたはクイックで金具下部をつかみ、アームにのせてください。



2-②

金具のL型ボルトをはめてください。



2-③

ナットを工具で締めて完了です。



<注意事項> ・組立した本品の持ち運びの際は金具もしくはソケット部をお持ちください。(※枝部を持つと破損の原因となります)
・取付の際に枝部が充電部と接触する恐れのある場合は、その箇所の枝部をニッパ等で切りとってください。



マウント型

間接工法可

送り込み可

営巣対策

YS防鳥キャップ

コンクリート柱の頂部箇所に鳥の飛来を防止します。



直接工法用



間接工法用

適用電線／設備

φ190コン柱頂部

特徴

- ①キャップ内側の凸部により電柱をきつく把持するため、固定バンドはいりません。
- ②キャップ頭頂部は鋭角な突起となっているため、鳥が停留できません。

仕様

工法	型式品番	商品コード	サイズ	色	重量(g)	梱包入数(個)	出荷単位(個)
直接工法用	YS-970-39-01	08191006	190φ用	グレー	490	12 / 箱	-
間接工法用	YS-970-40-01	08191008	190φ用	グレー	490	12 / 箱	-

● 営巣事例



● 対策品取り付け事例

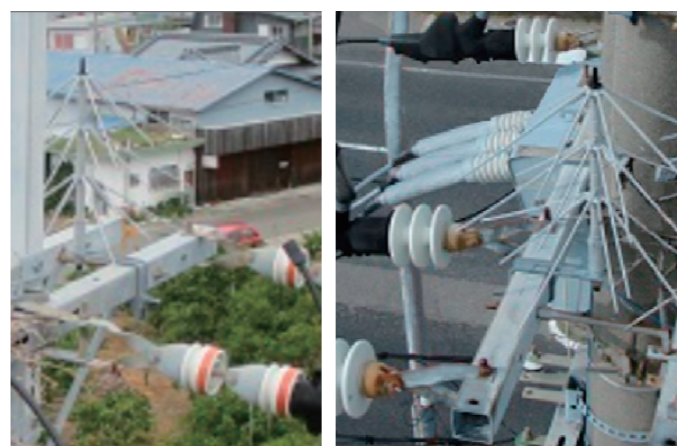

製品名：防巢具ツリー型 Quick



カラスなどが枝を落としても、その枝を滑り落とし営巣するスペースをなくします。



● 鳥害事例

①電線への駐鳥



②電柱への営巣

